

SVEIKI!

Gerb. Partneriai,

Siekiame padaryti pasaulį šiek tiek geresnį ir padedame vartotojams padaryti tą patį. Mūsų atsidavimą patvirtina 2024 m. gautas "B Corp" sertifikatas. Vis daugiau mūsų gaminių gauna sidabrinį "Cradle to Cradle" sertifikatą, o visiškai naują lyginimo lentos užvalkalą netgi papildėme "Fairtrade" medvilne. Be to, kartu su "WeForest" padėjome išauginti 2,8 mln. medžių - ir jų skaičius vis dar auga!

Išlaikėme ir toliau palaikome tvarų gyvenimo būdą, siūlydami keletą naujų ir aktualių produktų. 2023 m. rudenį išleidome naują nerūdijančiojo plieno maisto indelių kolekciją "Make & Take", skirtą sveikam maistui keliaujant. Dabar galima įsigyti 10, 16 ir 25 litrų šiukšlių dėžes StepUp, pagamintas iš perdirbto plastiko. Naujosios "New Dawn" lyginimo lentos ir užvalkalai pagaminti iš 100 % Fairtrade medvilnės. Ir galiausiai, nors tai ne mažiau svarbu, nauji aukštos klasės SinkStyle kolekcijos aksesuarai suteikia kriauklei organizuotumo ir stiliaus.

2024 m. pavasarį pristatysime kolekciją Refresh & Steam. Tai nauja skalbinių priežiūros kolekcija su madingais gaminiais ir priedais, skirtais drabužiams garinti. Mūsų Sort & Go kolekcija, skirta efektyviam atliekų rūšiavimui, bus papildyta trimis įmontuotomis šiukšliadėžėmis, o su naujomis Tasty+ sukraunamomis talpyklomis ir virtuvės įrankiais pasinaudosime maisto gamavimo namuose ir patiekalų ruošimo tendencija. Ir, žinoma, kitais metais taip pat pristatysime naujas nuotaiką gerinančias spalvas ir dangčius!

Kadangi siekiame, kad tvarus gyvenimo būdas klientams būtų prieinamas, o jūsų maržos nesumažėtų, 2024 m. Brabantia gaminių kainos nebus didinamos.

Su geriausiais linkėjimais,
Brabantia komanda

PS. Kaip visada, esame atviri visiems pasiūlymams, ir toliau remsime Jus, kad padidintume jūsų pardavimus, bei gerintume prekės ženklo žinomumą rinkoje.



SVEIKI.

KURIAME GERESNĮ PASAULĮ	4
PARAMA IR ĮKVĖPIMAS	5
ATLIEKŲ TVARKYMAS	7
MĖGAVIMASIS MAISTU	25
SKALBINIŲ PRIEŽIŪRA	53
VONIOS KAMBARYS	75
KITA	85

KURIAME GERESNĮ PASAULĮ.

Mes, taip pat kaip ir jūs, mylime planetą ir norime ateinančioms kartoms ją palikti gražesnę. Tvarumas – štai apie ką mes galvojame gamindami savo produktus. Mes siekiame 100 % pakartotinio prekių naudojimo. Tai yra ambicingi planai, kuriuos ir toliau sieksime įgyvendinti.

www.brabantia.com/circular-design



YPATINGASIS CORP

Galite tai vadinti tikslu, misija ar net būtinybe. Kad ir kokius žodžius pasirinksite, esmės tai nepakeis. Svarbiausia yra rūpinimasis kitais ir aplinka, mus puoselėjančia žeme, kvėpuojamu oru ir švari vandeniu. Mes nesame tobuli, bet visi esame atsakingi ir visi atliekame tik mums skirtą vaidmenį. Vieni mažesni, kiti didesni. Tuo vadovaujamės ir savo veikloje. Kuriname produktus, kur grožis reiškia tvarumą. Dabar tai yra svarbiau nei bet kada anksčiau. Kodėl? Nebėra pasirinkimo tarp pelno ar planetos, mes esame tokia tarpsnyje, kai visi turime galimybę keistis. Su kiekvienu veiksmu, su kiekvienu priimtu sprendimu. Štai kodėl mes norime ateinančioms kartoms palikti švarią, o ne užterštą planetą. Iki 2035 m. pereisime prie 100 % gaminių perdirbimo. Ar jūs su mumis?



„CRADLE TO CRADLE“ (LIET. NUO LOPŠIO IKI LOPŠIO)



Kasmet siekiame geresnių rezultatų. Pavyzdžiui, siekiame padidinti gaminių, kurie turi "Cradle-to-Cradle" sidabro sertifikatą, skaičių. 2024 m. mums pavyko padidinti mūsų lyginimo lentų įvertinimą nuo bronzos iki sidabro lygio. Ir tokių sertifikatų bus dar daugiau.

Cradle to Cradle" institutas gaminius vertina pagal medžiagų kokybę, medžiagų perdirbimą, atsinaujinančiosios energijos naudojimą, anglies dioksido ir vandens valdymą bei socialinį teisingumą.

Sertifikatai peržiūrimi kas dvejus metus. Siekdami išlaikyti "C2C" sertifikatus, nuolat stengiamės tobulinti savo gaminius pagal šiuos punktus. Kad išlaikytume C2C sertifikatą, turime nuolat stengtis tobulinti savo gaminius.

www.c2ccertified.org

2,8 MILIJONAI MEDŽIŲ

Gamindami mūsų besisukančias ir pastatomas džiovyklas mes palaikome „WeForest“ iniciatyvą. Jų misija – atkurti miškus, kad klimatas ir planeta būtų švaresni. Kartu pasodinome daugiau nei 2,8 milijonus medžių Afrikoje. Pasodinkime dar daugiau medžių kartu!

www.brabantia.com/love-nature



18 kaimų
turės naudos iš padidėjusių bendruomenės narių pajamų



> 130 000
tonos anglies dioksido susikaupė per 20 metų

2301

atkurti hektarai



Dalyvavo 8,600
bendruomenės narių



5 000
paramos gavėjai

PARAMA IR ĮKVĖPIMAS.

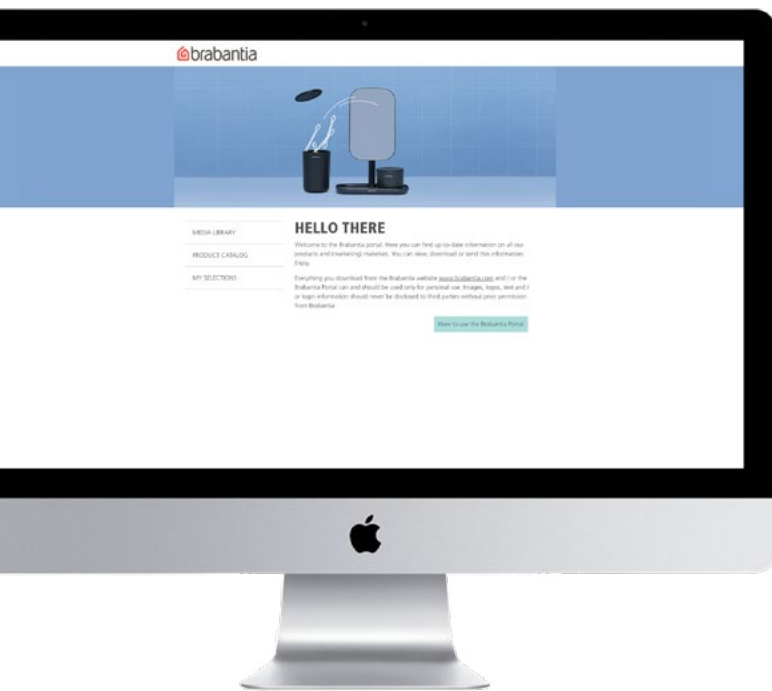

BRABANTIA PORTALAS

Čia galite rasti naujausią informaciją apie visus mūsų gaminius ir (rinkodaros) medžiagą. Lankytojai gali peržiūrėti, atsisiųsti ar išsiųsti šią informaciją. Tačiau pirmiausia turėsite prisijungti.

brabantia.syncforce.com

ŽINIASKLAIDOS KAMBARYS

Čia rasite visas „Brabantia“ naujienas, naujausias idėjas ir informaciją. Lankytojai gali peržiūrėti pranešimus spaudai ir atsisiųsti visus vaizdus.

www.brabantia.com/press

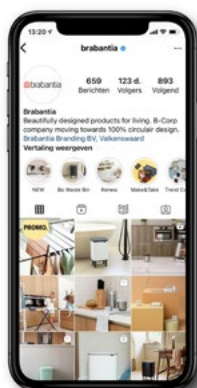
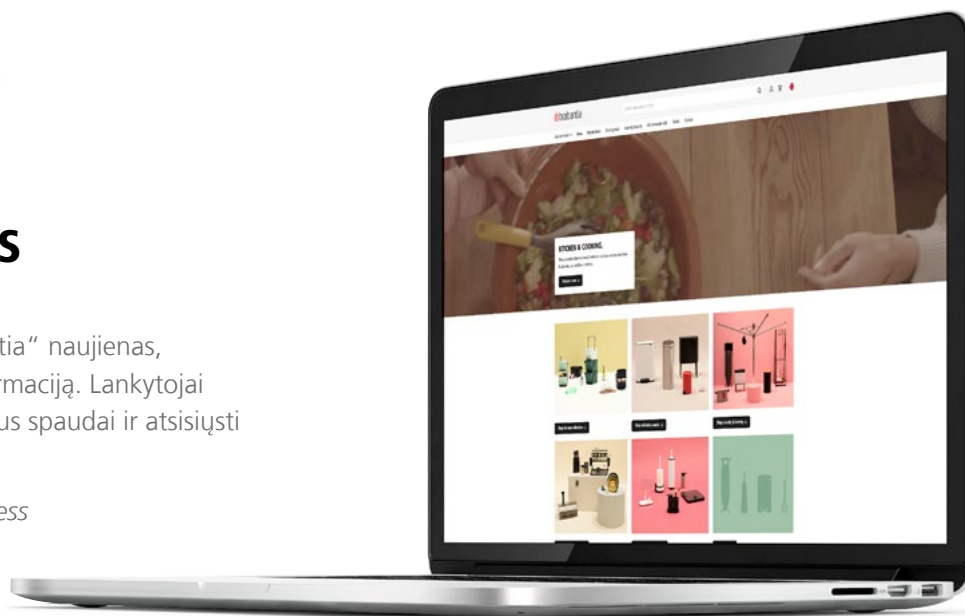

SOCIALINIAI TINKLAI

Brabantia siekia kasdienius darbus paversti reikšmingais ritualais. Brabantia aktyviai naudojami įvairiais socialiniais tinklais ir kreipiasi į vartotojus per savo kanalus, pasitelkdama nuomonės formuotojus. Džiaugiamės galėdami pateikti jums skaitmeninio turinio paketus, kad galėtumėte jais patogiai naudotis.

www.instagram.com/brabantia

www.facebook.com/brabantia

www.tiktok.com/@brabantia

www.pinterest.com/brabantia

www.youtube.com/brabantialife

www.issuu.com/brabantia



ATLIEKŲ TVARKYMAS

ŠIUKŠLIŲ DĖŽĖS SU PEDALU	10
TOUCH ŠIUKŠLIŲ DĖŽĖS	13
STEPUP ŠIUKŠLIŲ DĖŽĖS	16
PERDIRBAMŲ ATLIEKŲ ŠIUKŠLIŲ DĖŽĖS	17
ĮMONTUOJAMOSIOS ŠIUKŠLIŲ DĖŽĖS	18
PRIE SIENOS TVIRTINAMOS ŠIUKŠLIŲ DĖŽĖS	19
BO ŠIUKŠLIŲ DĖŽĖS	20
KITOS ŠIUKŠLIŲ DĖŽĖS	21
ŠIUKŠLIŲ DĖŽIŲ MAIŠAI	22



ORGANIC

PLASTIC

METAL

MIXED

GLASS

BATTERIES





IŠ ATLIEKŲ Į ATLIEKAS

NAUJIENA. Maža šiukšliadėžė, bet didelis žingsnis perdirbimo srityje: naujosios Brabantia StepUp šiukšliadėžės. Be dabartinių 40 litrų talpos šiukšliadėžių, dabar šias tvarias šiukšliadėžes galima įsigyti 10, 16 ir 25 litrų talpos. Sukurtos iš 91 proc. perdirbtų atliekų, 99 proc. perdirbamos ir skirtos atliekoms perdirbti.

Žr. psl. 16

NEMATOMAS RŪŠIAVIMAS

NAUJIENA. Didelė atliekų rūšiavimo galia, neužimant daug ploto - pasiekama su 2 x 15 l, 2 x 30 l arba 10-10-20 l talpos įmontuojamomis Sort & Go šiukšliadėžėmis. Šie patogūs rinkiniai netgi turi viršutinę laikymo vietą, o šonuose - kabliukus papildomam tvarkymui!

Žr. psl. 18



NUOTAIKAI PAKELTI

NAUJIENA. Spalvos padeda sukurti tinkamą atmosferą namuose. Brabantia siūlo 5 naujas spalvas. Pavyzdžiui, čia pavaizduota metalinė Satin Taupe, taip pat Mellow Yellow, Jade Green, Confident Grey ir tekstūrinė Mineral Infinite Grey. Itin madingos, akį traukiančios spalvos kiekvienam kambariui.



ŠIUKŠLIŲ DĖŽĖ SU PEDALU

ŠIUKŠLIŲ DĖŽĖ SU PEDALU, BO 36L	
12 13 88	Šiukšlių dėžė su pedalu, Bo 36L
20 16 22	Šiukšlių dėžė su pedalu, Bo 36L
12 14 49	Šiukšlių dėžė su pedalu, Bo 36L
12 14 63	Šiukšlių dėžė su pedalu, Bo 36L
12 14 87	Šiukšlių dėžė su pedalu, Bo 36L
12 16 47	Šiukšlių dėžė su pedalu, Bo 36L

White	1	179,00
Soft Beige	1	179,00
Platinum	1	179,00
Matt Black	1	179,00
Matt Steel FPP	1	209,00
Mineral Concrete Grey	1	229,00



ŠIUKŠLIŲ DĖŽĖ SU PEDALU, BO 11+23L	
12 11 42	Šiukšlių dėžė su pedalu, Bo 11+23L
20 22 47	Šiukšlių dėžė su pedalu, Bo 11+23L
12 12 03	Šiukšlių dėžė su pedalu, Bo 11+23L
12 12 27	Šiukšlių dėžė su pedalu, Bo 11+23L
12 12 41	Šiukšlių dėžė su pedalu, Bo 11+23L
12 15 62	Šiukšlių dėžė su pedalu, Bo 11+23L

White	1	179,00
Soft Beige	1	179,00
Platinum	1	179,00
Matt Black	1	179,00
Matt Steel FPP	1	209,00
Mineral Concrete Grey	1	229,00



ŠIUKŠLIŲ DĖŽĖ SU PEDALU, BO 3X11L	
12 10 05	Šiukšlių dėžė su pedalu, Bo 3x11L
20 23 46	Šiukšlių dėžė su pedalu, Bo 3x11L
12 10 67	Šiukšlių dėžė su pedalu, Bo 3x11L
12 11 04	Šiukšlių dėžė su pedalu, Bo 3x11L
12 11 28	Šiukšlių dėžė su pedalu, Bo 3x11L
12 15 24	Šiukšlių dėžė su pedalu, Bo 3x11L

White	1	179,00
Soft Beige	1	179,00
Platinum	1	179,00
Matt Black	1	179,00
Matt Steel FPP	1	209,00
Mineral Concrete Grey	1	229,00



ŠIUKŠLIŲ DĖŽĖ SU PEDALU, BO 60L	
21 13 00	Šiukšlių dėžė su pedalu, Bo 60L
21 14 09	Šiukšlių dėžė su pedalu, Bo 60L
21 13 62	Šiukšlių dėžė su pedalu, Bo 60L
21 13 24	Šiukšlių dėžė su pedalu, Bo 60L
21 13 48	Šiukšlių dėžė su pedalu, Bo 60L

White	1	225,00
Platinum	1	225,00
Matt Black	1	225,00
Matt Steel FPP	1	255,00
Mineral Concrete Grey	1	275,00



Art.Nr.	N/*	Aprašymas	Kiekis pakuotėje	Kaina su PVM (€)
		ŠIUKŠLIŲ DĖŽĖ SU PEDALU, BO 2 X 30L		
21 14 47		Šiukšlių dėžė su pedalu, Bo 2 x 30L	1	225,00
21 15 46		Šiukšlių dėžė su pedalu, Bo 2 x 30L	1	225,00
21 15 08		Šiukšlių dėžė su pedalu, Bo 2 x 30L	1	225,00
21 14 61		Šiukšlių dėžė su pedalu, Bo 2 x 30L	1	255,00
21 14 85		Šiukšlių dėžė su pedalu, Bo 2 x 30L	1	275,00



		ŠIUKŠLIŲ DĖŽĖ, NEWICON 3L		
11 21 26		Šiukšlių dėžė, Newlcon 3L	1	29,95
14 98 87		Šiukšlių dėžė, Newlcon 3L	1	29,95
11 21 40	*	Šiukšlių dėžė, Newlcon 3L	1	29,95
11 32 60	*	Šiukšlių dėžė, Newlcon 3L	1	32,95
23 34 49	N	Šiukšlių dėžė, Newlcon 3L	1	33,95
11 32 46		Šiukšlių dėžė, Newlcon 3L	1	33,95
11 33 21		Šiukšlių dėžė, Newlcon 3L	1	33,95
11 31 47		Šiukšlių dėžė, Newlcon 3L	1	33,95
11 32 22		Šiukšlių dėžė, Newlcon 3L	1	33,95
30 44 08		Šiukšlių dėžė, Newlcon 3L	1	39,95
20 25 82		Šiukšlių dėžė, Newlcon 3L	1	39,95
23 38 69	N	Šiukšlių dėžė, Newlcon 3L	1	39,95
23 37 60	N	Šiukšlių dėžė, Newlcon 3L	1	39,95
30 40 02		Šiukšlių dėžė, Newlcon 3L	1	39,95
11 21 64		Šiukšlių dėžė, Newlcon 3L	1	39,95
12 62 60		Šiukšlių dėžė, Newlcon 3L	1	44,95
20 85 22	*	Šiukšlių dėžė, Newlcon 3L	1	44,95
20 04 65	N	Šiukšlių dėžė, Newlcon 3L	1	44,95
20 45 62	*	Šiukšlių dėžė, Newlcon 3L	1	44,95
23 39 68	N	Šiukšlių dėžė, Newlcon 3L	1	44,95



		ŠIUKŠLIŲ DĖŽĖ, NEWICON 5L		
11 20 65		Šiukšlių dėžė, Newlcon 5L	1	39,95
14 99 00		Šiukšlių dėžė, Newlcon 5L	1	39,95
11 20 89	*	Šiukšlių dėžė, Newlcon 5L	1	39,95
11 29 04	*	Šiukšlių dėžė, Newlcon 5L	1	39,95
23 34 63	N	Šiukšlių dėžė, Newlcon 5L	1	39,95
11 26 83		Šiukšlių dėžė, Newlcon 5L	1	39,95
11 29 28		Šiukšlių dėžė, Newlcon 5L	1	39,95
11 26 21		Šiukšlių dėžė, Newlcon 5L	1	39,95
11 26 45		Šiukšlių dėžė, Newlcon 5L	1	39,95
30 44 22		Šiukšlių dėžė, Newlcon 5L	1	45,95
20 26 81		Šiukšlių dėžė, Newlcon 5L	1	45,95
23 38 83	N	Šiukšlių dėžė, Newlcon 5L	1	45,95
23 37 84	N	Šiukšlių dėžė, Newlcon 5L	1	45,95
30 40 26		Šiukšlių dėžė, Newlcon 5L	1	45,95
11 21 02		Šiukšlių dėžė, Newlcon 5L	1	45,95
12 62 84		Šiukšlių dėžė, Newlcon 5L	1	49,95
20 85 46	*	Šiukšlių dėžė, Newlcon 5L	1	49,95
20 04 89	N	Šiukšlių dėžė, Newlcon 5L	1	49,95
20 68 49	*	Šiukšlių dėžė, Newlcon 5L	1	49,95
23 39 82	N	Šiukšlių dėžė, Newlcon 5L	1	49,95



N Naujiena
* Kol yra likutis

**ŠIUKŠLIŲ DĖŽĖ, NEWLCON 12L**

11 19 69	Šiukšlių dėžė, Newlcon 12L	White	1	55,00
14 99 24	Šiukšlių dėžė, Newlcon 12L	Soft Beige	1	55,00
11 20 03 *	Šiukšlių dėžė, Newlcon 12L	Passion Red	1	55,00
11 36 80 *	Šiukšlių dėžė, Newlcon 12L	Metallic Grey	1	55,00
23 34 87 N	Šiukšlių dėžė, Newlcon 12L	Confident Grey	1	55,00
11 36 28	Šiukšlių dėžė, Newlcon 12L	Platinum	1	55,00
11 37 41	Šiukšlių dėžė, Newlcon 12L	Matt Black	1	55,00
11 35 81	Šiukšlių dėžė, Newlcon 12L	Brilliant Steel	1	55,00
11 36 04	Šiukšlių dėžė, Newlcon 12L	Matt Steel	1	55,00
30 44 46	Šiukšlių dėžė, Newlcon 12L	Metallic Gold	1	69,00
20 24 83	Šiukšlių dėžė, Newlcon 12L	Dreamy Blue	1	69,00
23 39 06 N	Šiukšlių dėžė, Newlcon 12L	Jade Green	1	69,00
23 38 07 N	Šiukšlių dėžė, Newlcon 12L	Mellow Yellow	1	69,00
30 40 40	Šiukšlių dėžė, Newlcon 12L	Pine Green	1	69,00
11 20 41	Šiukšlių dėžė, Newlcon 12L	Matt Steel FPP	1	69,00
11 91 49	Šiukšlių dėžė, Newlcon 12L	Mineral Concrete Grey	1	95,00
20 85 60 *	Šiukšlių dėžė, Newlcon 12L	Mineral Cosy Brown	1	95,00
11 38 02 N	Šiukšlių dėžė, Newlcon 12L	Mineral Infinite Grey	1	95,00
20 68 63 *	Šiukšlių dėžė, Newlcon 12L	Mineral Powerful Blue	1	95,00
23 40 02 N	Šiukšlių dėžė, Newlcon 12L	Satin Taupe	1	95,00

ŠIUKŠLIŲ DĖŽĖ, NEWLCON 12L, SU METALINIŲ KIBIRU

11 38 64	Šiukšlių dėžė, Newlcon 12L, su metaliniu kibiru	White	1	65,00
11 38 88	Šiukšlių dėžė, Newlcon 12L, su metaliniu kibiru	Brilliant Steel	1	75,00

ŠIUKŠLIŲ DĖŽĖ, NEWLCON 20L

11 18 46	Šiukšlių dėžė, Newlcon 20L	White	1	79,00
14 99 48	Šiukšlių dėžė, Newlcon 20L	Soft Beige	1	79,00
11 18 60 *	Šiukšlių dėžė, Newlcon 20L	Passion Red	1	79,00
11 40 69 *	Šiukšlių dėžė, Newlcon 20L	Metallic Grey	1	79,00
23 35 00 N	Šiukšlių dėžė, Newlcon 20L	Confident Grey	1	79,00
11 40 45	Šiukšlių dėžė, Newlcon 20L	Platinum	1	79,00
11 41 06	Šiukšlių dėžė, Newlcon 20L	Matt Black	1	79,00
11 39 87	Šiukšlių dėžė, Newlcon 20L	Brilliant Steel	1	79,00
11 40 21	Šiukšlių dėžė, Newlcon 20L	Matt Steel	1	79,00
30 44 60	Šiukšlių dėžė, Newlcon 20L	Metallic Gold	1	95,00
20 25 44	Šiukšlių dėžė, Newlcon 20L	Dreamy Blue	1	95,00
23 39 20 N	Šiukšlių dėžė, Newlcon 20L	Jade Green	1	95,00
23 38 21 N	Šiukšlių dėžė, Newlcon 20L	Mellow Yellow	1	95,00
30 40 64	Šiukšlių dėžė, Newlcon 20L	Pine Green	1	95,00
11 19 07	Šiukšlių dėžė, Newlcon 20L	Matt Steel FPP	1	95,00
11 91 63	Šiukšlių dėžė, Newlcon 20L	Mineral Concrete Grey	1	119,00
20 85 84 *	Šiukšlių dėžė, Newlcon 20L	Mineral Cosy Brown	1	119,00
11 41 82 N	Šiukšlių dėžė, Newlcon 20L	Mineral Infinite Grey	1	119,00
20 68 87 *	Šiukšlių dėžė, Newlcon 20L	Mineral Powerful Blue	1	119,00
23 40 26 N	Šiukšlių dėžė, Newlcon 20L	Satin Taupe	1	119,00

ŠIUKŠLIŲ DĖŽĖ, NEWLCON 20L, SU METALINIŲ KIBIRU

11 42 43	Šiukšlių dėžė, Newlcon 20L, su metaliniu kibiru	White	1	85,00
11 42 67	Šiukšlių dėžė, Newlcon 20L, su metaliniu kibiru	Brilliant Steel	1	95,00

ŠIUKŠLIŲ DĖŽĖ, NEWLCON 30L

11 17 85	Šiukšlių dėžė, Newlcon 30L	White	1	95,00
14 99 62	Šiukšlių dėžė, Newlcon 30L	Soft Beige	1	95,00
11 18 08 *	Šiukšlių dėžė, Newlcon 30L	Passion Red	1	95,00
11 44 65 *	Šiukšlių dėžė, Newlcon 30L	Metallic Grey	1	95,00
23 35 24 N	Šiukšlių dėžė, Newlcon 30L	Confident Grey	1	95,00
11 44 41	Šiukšlių dėžė, Newlcon 30L	Platinum	1	95,00
11 45 40	Šiukšlių dėžė, Newlcon 30L	Matt Black	1	95,00
11 43 66	Šiukšlių dėžė, Newlcon 30L	Brilliant Steel	1	95,00
11 43 80	Šiukšlių dėžė, Newlcon 30L	Matt Steel	1	95,00
30 44 84	Šiukšlių dėžė, Newlcon 30L	Metallic Gold	1	105,00
20 26 67	Šiukšlių dėžė, Newlcon 30L	Dreamy Blue	1	105,00
23 39 44 N	Šiukšlių dėžė, Newlcon 30L	Jade Green	1	105,00
23 38 45 N	Šiukšlių dėžė, Newlcon 30L	Mellow Yellow	1	105,00
30 40 88	Šiukšlių dėžė, Newlcon 30L	Pine Green	1	105,00
11 18 22	Šiukšlių dėžė, Newlcon 30L	Matt Steel FPP	1	105,00
11 91 87	Šiukšlių dėžė, Newlcon 30L	Mineral Concrete Grey	1	129,00
20 86 07 *	Šiukšlių dėžė, Newlcon 30L	Mineral Cosy Brown	1	129,00
11 46 63 N	Šiukšlių dėžė, Newlcon 30L	Mineral Infinite Grey	1	129,00
20 79 45 *	Šiukšlių dėžė, Newlcon 30L	Mineral Powerful Blue	1	129,00
23 40 40 N	Šiukšlių dėžė, Newlcon 30L	Satin Taupe	1	129,00

ŠIUKŠLIŲ DĖŽĖ, NEWLCON 30L, SU METALINIŲ KIBIRU

11 47 48	Šiukšlių dėžė, Newlcon 30L, su metaliniu kibiru	White	1	105,00
11 47 62	Šiukšlių dėžė, Newlcon 30L, su metaliniu kibiru	Brilliant Steel	1	119,00

Art.Nr.	N/*	Aprašymas	Kiekis pakuotėje	Kaina su PVM (€)
---------	-----	-----------	------------------	------------------

ŠIUKŠLIŲ DĖŽĖS TOUCH



ŠIUKŠLIŲ DĖŽĖ, BO TOUCH 36L

31 35 09		Šiukšlių dėžė, Bo Touch 36L	White	1	199,00
20 11 89		Šiukšlių dėžė, Bo Touch 36L	Soft Beige	1	199,00
23 35 62	N	Šiukšlių dėžė, Bo Touch 36L	Confident Grey	1	199,00
31 57 87		Šiukšlių dėžė, Bo Touch 36L	Platinum	1	199,00
31 58 24		Šiukšlių dėžė, Bo Touch 36L	Matt Black	1	199,00
30 45 83		Šiukšlių dėžė, Bo Touch 36L	Metallic Gold	1	225,00
30 41 63		Šiukšlių dėžė, Bo Touch 36L	Pine Green	1	225,00
31 58 48		Šiukšlių dėžė, Bo Touch 36L	Matt Steel FPP	1	225,00
12 72 05		Šiukšlių dėžė, Bo Touch 36L	Mineral Concrete Grey	1	265,00



ŠIUKŠLIŲ DĖŽĖ, BO TOUCH 11+23L

31 35 47		Šiukšlių dėžė, Bo Touch 11+23L	White	1	199,00
20 15 85		Šiukšlių dėžė, Bo Touch 11+23L	Soft Beige	1	199,00
23 35 48	N	Šiukšlių dėžė, Bo Touch 11+23L	Confident Grey	1	199,00
31 61 42		Šiukšlių dėžė, Bo Touch 11+23L	Platinum	1	199,00
31 62 03		Šiukšlių dėžė, Bo Touch 11+23L	Matt Black	1	199,00
30 46 20		Šiukšlių dėžė, Bo Touch 11+23L	Metallic Gold	1	225,00
30 41 87		Šiukšlių dėžė, Bo Touch 11+23L	Pine Green	1	225,00
31 62 27		Šiukšlių dėžė, Bo Touch 11+23L	Matt Steel FPP	1	225,00
12 72 43		Šiukšlių dėžė, Bo Touch 11+23L	Mineral Concrete Grey	1	265,00
20 86 21	*	Šiukšlių dėžė, Bo Touch 11+23L	Mineral Cosy Brown	1	265,00
20 83 48	*	Šiukšlių dėžė, Bo Touch 11+23L	Mineral Powerful Blue	1	265,00
23 40 64	N	Šiukšlių dėžė, Bo Touch 11+23L	Satin Taupe	1	265,00



ŠIUKŠLIŲ DĖŽĖ, BO TOUCH 3X11L

31 35 23		Šiukšlių dėžė, Bo Touch 3x11L	White	1	199,00
20 16 08		Šiukšlių dėžė, Bo Touch 3x11L	Soft Beige	1	199,00
23 35 86	N	Šiukšlių dėžė, Bo Touch 3x11L	Confident Grey	1	199,00
31 60 43		Bo Touch Bin Šiukšlių dėžė, 3x11L	Platinum	1	199,00
31 60 67		Bo Touch Bin Šiukšlių dėžė, 3x11L	Matt Black	1	199,00
30 46 44		Bo Touch Bin Šiukšlių dėžė, 3x11L	Metallic Gold	1	225,00
30 42 00		Bo Touch Bin Šiukšlių dėžė, 3x11L	Pine Green	1	225,00
31 60 81		Bo Touch Bin Šiukšlių dėžė, 3x11L	Matt Steel FPP	1	225,00
12 72 29		Bo Touch Bin Šiukšlių dėžė, 3x11L	Mineral Concrete Grey	1	265,00

N Naujiena
* Kol yra likutis

Art.Nr. N/* Aprašymas

Kiekis
pakuotėje Kaina
su PVM (€)



ŠIUKŠLIŲ DĖŽĖ, BO TOUCH 60L

22 30 06	Šiukšlių dėžė, Bo Touch 60L	White	1	255,00
23 36 23 N	Šiukšlių dėžė, Bo Touch 60L	Confident Grey	1	255,00
22 30 68	Šiukšlių dėžė, Bo Touch 60L	Platinum	1	255,00
22 30 20	Šiukšlių dėžė, Bo Touch 60L	Matt Black	1	255,00
30 42 48	Šiukšlių dėžė, Bo Touch 60L	Pine Green	1	279,00
22 30 82	Šiukšlių dėžė, Bo Touch 60L	Matt Steel FPP	1	279,00
22 31 29	Šiukšlių dėžė, Bo Touch 60L	Mineral Concrete Grey	1	309,00



ŠIUKŠLIŲ DĖŽĖ, BO TOUCH 2X30L

22 14 08	Šiukšlių dėžė, Bo Touch 2x30L	White	1	255,00
23 36 09 N	Šiukšlių dėžė, Bo Touch 2x30L	Confident Grey	1	255,00
22 15 21	Šiukšlių dėžė, Bo Touch 2x30L	Platinum	1	255,00
22 14 84	Šiukšlių dėžė, Bo Touch 2x30L	Matt Black	1	255,00
30 42 24	Šiukšlių dėžė, Bo Touch 2x30L	Pine Green	1	279,00
22 14 22	Šiukšlių dėžė, Bo Touch 2x30L	Matt Steel FPP	1	279,00
22 14 60	Šiukšlių dėžė, Bo Touch 2x30L	Mineral Concrete Grey	1	309,00



ŠIUKŠLIŲ DĖŽĖ, TOUCH BIN HI 60L

13 02 05	Šiukšlių dėžė, Touch Bin Hi 60L	White	1	279,00
13 02 29	Šiukšlių dėžė, Touch Bin Hi 60L	Matt Black	1	279,00
13 02 67	Šiukšlių dėžė, Touch Bin Hi 60L	Matt Steel FPP	1	309,00
13 02 81	Šiukšlių dėžė, Touch Bin Hi 60L	Mineral Concrete Grey	1	329,00



ŠIUKŠLIŲ DĖŽĖ, BO TOUCH HI 2X30L

13 06 01	Šiukšlių dėžė, Bo Touch Hi 2x30L	White	1	279,00
13 06 25	Šiukšlių dėžė, Bo Touch Hi 2x30L	Matt Black	1	279,00
13 06 49	Šiukšlių dėžė, Bo Touch Hi 2x30L	Matt Steel FPP	1	309,00
13 06 63	Šiukšlių dėžė, Bo Touch Hi 2x30L	Mineral Concrete Grey	1	329,00

Art.Nr.	N/*	Aprašymas	Kiekis pakuotėje	Kaina su PVM (€)
ŠIUKŠLIŲ DĖŽĖ, BO TOUCH 30L				
11 51 41		Šiukšlių dėžė, Bo Touch 30L	1	135,00
14 99 86		Šiukšlių dėžė, Bo Touch 30L	1	135,00
11 51 89	*	Šiukšlių dėžė, Bo Touch 30L	1	135,00
11 53 87	*	Šiukšlių dėžė, Bo Touch 30L	1	145,00
23 62 66	N	Šiukšlių dėžė, Bo Touch 30L	1	145,00
11 53 63		Šiukšlių dėžė, Bo Touch 30L	1	145,00
11 53 01		Šiukšlių dėžė, Bo Touch 30L	1	145,00
11 54 48		Šiukšlių dėžė, Bo Touch 30L	1	159,00
11 53 25		Šiukšlių dėžė, Bo Touch 30L	1	145,00
11 53 49		Šiukšlių dėžė, Bo Touch 30L	1	145,00
30 45 07		Šiukšlių dėžė, Bo Touch 30L	1	145,00
20 27 28		Šiukšlių dėžė, Bo Touch 30L	1	145,00
30 42 62		Šiukšlių dėžė, Bo Touch 30L	1	145,00
11 54 62		Šiukšlių dėžė, Bo Touch 30L	1	175,00
12 89 67		Šiukšlių dėžė, Bo Touch 30L	1	175,00
20 05 88			1	
ŠIUKŠLIŲ DĖŽĖ, BO TOUCH 40L				
11 49 84		Šiukšlių dėžė, Bo Touch 40L	1	175,00
20 07 48		Šiukšlių dėžė, Bo Touch 40L	1	175,00
11 49 60	*	Šiukšlių dėžė, Bo Touch 40L	1	175,00
11 49 22	*	Šiukšlių dėžė, Bo Touch 40L	1	195,00
11 48 61	*	Šiukšlių dėžė, Bo Touch 40L	1	205,00
11 49 08		Šiukšlių dėžė, Bo Touch 40L	1	195,00
11 48 85		Šiukšlių dėžė, Bo Touch 40L	1	205,00
11 49 46		Šiukšlių dėžė, Bo Touch 40L	1	195,00
11 48 47		Šiukšlių dėžė, Bo Touch 40L	1	205,00
11 28 81		Šiukšlių dėžė, Bo Touch 40L	1	195,00
11 48 23		Šiukšlių dėžė, Bo Touch 40L	1	195,00
11 48 09		Šiukšlių dėžė, Bo Touch 40L	1	225,00
ŠIUKŠLIŲ DĖŽĖ SU DVIEM SKYRIAIS, TOUCH 10 + 23L				
11 79 09		Šiukšlių dėžė su dviem skyriais, Touch 10 + 23L	1	215,00
12 95 44	N	Šiukšlių dėžė su dviem skyriais, Touch 10 + 23L	1	215,00
10 06 80		Šiukšlių dėžė su dviem skyriais, Touch 10 + 23L	1	215,00
11 28 67		Šiukšlių dėžė su dviem skyriais, Touch 10 + 23L	1	255,00
ŠIUKŠLIŲ DĖŽĖ, TOUCH 60L				
10 86 86		Šiukšlių dėžė, Touch 60L	1	215,00
20 07 62		Šiukšlių dėžė, Touch 60L	1	215,00
40 24 87	*	Šiukšlių dėžė, Touch 60L	1	215,00
40 24 25	*	Šiukšlių dėžė, Touch 60L	1	215,00
40 24 63		Šiukšlių dėžė, Touch 60L	1	215,00
40 25 62		Šiukšlių dėžė, Touch 60L	1	215,00
40 25 48		Šiukšlių dėžė, Touch 60L	1	215,00
40 25 86		Šiukšlių dėžė, Touch 60L	1	215,00
40 26 09		Šiukšlių dėžė, Touch 60L	1	215,00
10 79 62		Šiukšlių dėžė, Touch 60L	1	215,00
48 45 06		Šiukšlių dėžė, Touch 60L	1	255,00
12 89 81		Šiukšlių dėžė, Touch 60L	1	255,00
KETURKAMPĖ ŠIUKŠLIŲ DĖŽĖ, TOUCH 10L				
47 72 01		Keturkampė šiukšlių dėžė, Touch 10L	1	105,00
47 72 25		Keturkampė šiukšlių dėžė, Touch 10L	1	125,00

N Naujiena

* Kol yra likutis

Art.Nr. N/* Aprašymas

Kiekis
pakuotėje Kaina
su PVM (€)

MADE OF
91%
RECYCLED
MATERIALS



C
10-12L

ŠIUKŠLIŲ DĖŽĖS STEPUP

ŠIUKŠLIŲ DĖŽĖ SU PEDALU, STEPUP 10L

80 03 44	N	Šiukšlių dėžė su pedalu, StepUp 10L	Dark Grey	4	37,95
80 03 68	N	Šiukšlių dėžė su pedalu, StepUp 10L	Jade green	4	37,95
80 02 45	N	Šiukšlių dėžė su pedalu, StepUp 10L	Light grey	4	37,95



D
15-20L

ŠIUKŠLIŲ DĖŽĖ SU PEDALU, STEPUP 16L

80 03 06	N	Šiukšlių dėžė su pedalu, StepUp 16L	Dark Grey	4	42,95
80 03 20	N	Šiukšlių dėžė su pedalu, StepUp 16L	Jade green	4	42,95
80 02 21	N	Šiukšlių dėžė su pedalu, StepUp 16L	Light grey	4	42,95



J
20-25L

ŠIUKŠLIŲ DĖŽĖ SU PEDALU, STEPUP 25L





80 02 69	N	Šiukšlių dėžė su pedalu, StepUp 25L	Dark Grey	4	49,95
80 02 83	N	Šiukšlių dėžė su pedalu, StepUp 25L	Jade green	4	49,95
80 02 07	N	Šiukšlių dėžė su pedalu, StepUp 25L	Light grey	4	49,95



L
40-45L

ŠIUKŠLIŲ DĖŽĖ SU PEDALU, STEPUP 40L

80 00 23		Šiukšlių dėžė su pedalu, StepUp 40L	Dark Grey	4	59,00
80 01 08		Šiukšlių dėžė su pedalu, StepUp 40L	Jade Green	4	59,00
80 00 09		Šiukšlių dėžė su pedalu, StepUp 40L	Light Grey	4	59,00

Art.Nr.	N/*	Aprašymas	Kiekis pakuotėje	Kaina su PVM (€)	
SORT&GO					
		ŠIUKŠLIŲ DĖŽĖ, SORT & GO 3L			
	12 98 65	Šiukšlių dėžė, Sort & Go 3L	Fir Green	4	19,95
	20 98 88	Šiukšlių dėžė, Sort & Go 3L	Grey	4	19,95
	21 16 83	Šiukšlių dėžė, Sort & Go 3L	Jade Green	4	19,95
21 32 29	Šiukšlių dėžė, Sort & Go 3L	Light Grey	4	19,95	
		ŠIUKŠLIŲ DĖŽĖ, SORT & GO 6L			
	12 98 41	Šiukšlių dėžė, Sort & Go 6L	Fir Green	4	28,95
	10 97 20	Šiukšlių dėžė, Sort & Go 6L	Grey	4	28,95
	21 17 68	Šiukšlių dėžė, Sort & Go 6L	Jade Green	4	28,95
21 32 67	Šiukšlių dėžė, Sort & Go 6L	Light Grey	4	28,95	
		ŠIUKŠLIŲ DĖŽĖ, SORT & GO 12L			
	12 98 03	Šiukšlių dėžė, Sort & Go 12L	Fir Green	2	34,95
	10 98 05	Šiukšlių dėžė, Sort & Go 12L	Grey	2	34,95
	21 18 29	Šiukšlių dėžė, Sort & Go 12L	Jade Green	2	34,95
21 32 81	Šiukšlių dėžė, Sort & Go 12L	Light Grey	2	34,95	
		ŠIUKŠLIŲ DĖŽĖ, SORT & GO 16L			
	12 98 27	Šiukšlių dėžė, Sort & Go 16L	Fir Green	2	42,95
	10 99 66	Šiukšlių dėžė, Sort & Go 16L	Grey	2	42,95
	21 18 67	Šiukšlių dėžė, Sort & Go 16L	Jade Green	2	42,95
21 34 65	Šiukšlių dėžė, Sort & Go 16L	Light Grey	2	42,95	
		ŠIUKŠLIŲ DĖŽĖ, SORT & GO 25L			
	12 99 64	Šiukšlių dėžė, Sort & Go 25L	Fir Green	1	55,00
	12 99 40	Šiukšlių dėžė, Sort & Go 25L	Grey	1	55,00
	21 27 65	Šiukšlių dėžė, Sort & Go 25L	Jade Green	1	55,00
21 44 00	Šiukšlių dėžė, Sort & Go 25L	Light Grey	1	55,00	

N Naujiena

* Kol yra likutis

Art.Nr. N/* Aprašymas

Kiekis
pakuotėje

Kaina
su PVM (€)



ŠIUKŠLIŲ DĖŽĖ, SORT & GO 40L

25 10 23	Šiukšlių dėžė, Sort & Go 40L	Fir Green	1	65,00
25 10 47	Šiukšlių dėžė, Sort & Go 40L	Grey	1	65,00
21 28 26	Šiukšlių dėžė, Sort & Go 40L	Jade Green	1	65,00
21 44 24	Šiukšlių dėžė, Sort & Go 40L	Light Grey	1	65,00
22 50 62 *			1	



ŠIUKŠLIŲ DĖŽĖ, SORT & GO 20L

27 77 40	Šiukšlių dėžė, Sort & Go, sukraunama	Fir Green	1	44,95
27 77 26	Šiukšlių dėžė, Sort & Go, sukraunama	Grey	1	44,95
27 77 64	Šiukšlių dėžė, Sort & Go, sukraunama	Jade Green	1	44,95
27 77 02	Šiukšlių dėžė, Sort & Go, sukraunama	Light Grey	1	44,95



MONTUOJAMOS ŠIUKŠLIŲ DĖŽĖS

ŠIUKŠLIŲ DĖŽĖ, MONTUOJAMA, SORT & GO 2 X 15L

23 25 03 N	Šiukšlių dėžė, montuojama, Sort & Go 2 x 15L	Dark Grey & Jade Green	1	109,00
------------	--	------------------------	---	--------



ŠIUKŠLIŲ DĖŽĖ, MONTUOJAMA, SORT & GO 2 X 30L









23 25 27 N	Šiukšlių dėžė, montuojama, Sort & Go 2 x 30L	Dark Grey & Jade Green	1	139,00
------------	--	------------------------	---	--------



ŠIUKŠLIŲ DĖŽĖ, MONTUOJAMA, SORT & GO 10+10+20L

23 25 41 N	Šiukšlių dėžė, montuojama, Sort & Go 10+10+20L	Dark Grey & Jade Green	1	139,00
------------	--	------------------------	---	--------



Art.Nr.	N/*	Aprašymas	Kiekis pakuotėje	Kaina su PVM (€)
	21 44 48	ŠIUKŠLIŲ DĖŽĖ, MONTUOJAMA, SORT & GO 2 X 12L Šiukšlių dėžė, montuojama, Sort & Go 2 x 12L Dark Grey & Jade Green	1	79,00
				
	21 44 62	ŠIUKŠLIŲ DĖŽĖ, MONTUOJAMA, SORT & GO 2 X 16L Šiukšlių dėžė, montuojama, Sort & Go 2 x 16L Dark Grey & Jade Green	1	95,00
				
	39 52 46	MONTUOJAMA ŠIUKŠLIŲ DĖŽĖ 10L Montuojama šiukšlių dėžė 10L Black	1	36,95
				
	42 80 81 41 81 81	MONTUOJAMA ŠIUKŠLIŲ DĖŽĖ 15L Montuojama šiukšlių dėžė 15L White Montuojama šiukšlių dėžė 15L Brilliant Steel	1 1	79,00 79,00
				
	36 44 88 36 44 64 36 44 40 36 39 62 36 39 86 30 46 68 * 37 86 45	ŠIUKŠLIŲ DĖŽĖ, TOUCH 3L Šiukšlių dėžė, Touch 3L White Šiukšlių dėžė, Touch 3L Platinum Šiukšlių dėžė, Touch 3L Matt Black Šiukšlių dėžė, Touch 3L Brilliant Steel Šiukšlių dėžė, Touch 3L Matt Steel Šiukšlių dėžė, Touch 3L Metallic Gold Šiukšlių dėžė, Touch 3L Matt Steel FPP	1 1 1 1 1 1 1	69,00 69,00 69,00 69,00 69,00 79,00 79,00

N Naujiena

* Kol yra likutis



A
3-5L
500mm

ŠIUKŠLIŲ DĖŽĖ, BO**ŠIUKŠLIŲ DĖŽĖ, BO 4L**

22 23 44	Šiukšlių dėžė, Bo 4L	White	1	39,95
22 25 04	Šiukšlių dėžė, Bo 4L	Platinum	1	39,95
22 24 81	Šiukšlių dėžė, Bo 4L	Matt Black	1	39,95
22 27 88	Šiukšlių dėžė, Bo 4L	Brilliant Steel	1	39,95
22 40 03	Šiukšlių dėžė, Bo 4L	Dreamy Blue	1	49,95
23 40 88 N	Šiukšlių dėžė, Bo 4L	Soft Beige	1	49,95
22 28 49	Šiukšlių dėžė, Bo 4L	Matt Steel Fingerprint Proof	1	49,95
23 37 08 N	Šiukšlių dėžė, Bo 4L	Mineral Infinite Grey	1	54,00



B
5-7L
500mm

ŠIUKŠLIŲ DĖŽĖ, BO 7L

22 23 68	Šiukšlių dėžė, Bo 7L	White	1	49,95
22 29 24	Šiukšlių dėžė, Bo 7L	Platinum	1	49,95
22 29 00	Šiukšlių dėžė, Bo 7L	Matt Black	1	49,95
22 29 48	Šiukšlių dėžė, Bo 7L	Brilliant Steel	1	49,95
22 35 49	Šiukšlių dėžė, Bo 7L	Dreamy Blue	1	60,00
23 41 01 N	Šiukšlių dėžė, Bo 7L	Soft Beige	1	60,00
22 29 62	Šiukšlių dėžė, Bo 7L	Matt Steel Fingerprint Proof	1	60,00
23 37 22 N	Šiukšlių dėžė, Bo 7L	Mineral Infinite Grey	1	65,00



C
10-12L
500mm

ŠIUKŠLIŲ DĖŽĖ, BO 12L

22 24 67	Šiukšlių dėžė, Bo 12L	White	1	60,00
23 03 87	Šiukšlių dėžė, Bo 12L	Platinum	1	60,00
23 03 63	Šiukšlių dėžė, Bo 12L	Matt Black	1	60,00
23 04 00	Šiukšlių dėžė, Bo 12L	Brilliant Steel	1	60,00
22 35 63	Šiukšlių dėžė, Bo 12L	Dreamy Blue	1	75,00
23 41 25 N	Šiukšlių dėžė, Bo 12L	Soft Beige	1	75,00
23 04 86	Šiukšlių dėžė, Bo 12L	Matt Steel Fingerprint Proof	1	75,00
23 37 46 N	Šiukšlių dėžė, Bo 12L	Mineral Infinite Grey	1	85,00



A
3-5L
500mm

ŠIUKŠLIŲ DĖŽĖ, BO HI 4L

22 70 42	Šiukšlių dėžė, Bo Hi 4L	White	1	44,95
22 71 27	Šiukšlių dėžė, Bo Hi 4L	Platinum	1	44,95
22 70 28	Šiukšlių dėžė, Bo Hi 4L	Matt Black	1	44,95
22 71 03	Šiukšlių dėžė, Bo Hi 4L	Matt Steel Fingerprint Proof	1	55,00



B
5-7L
500mm

ŠIUKŠLIŲ DĖŽĖ, BO HI 7L







22 71 65	Šiukšlių dėžė, Bo Hi 7L	White	1	55,00
22 72 02	Šiukšlių dėžė, Bo Hi 7L	Platinum	1	55,00
22 71 41	Šiukšlių dėžė, Bo Hi 7L	Matt Black	1	55,00
22 71 89	Šiukšlių dėžė, Bo Hi 7L	Matt Steel Fingerprint Proof	1	65,00



C
10-12L
500mm

ŠIUKŠLIŲ DĖŽĖ, BO HI 12L

22 72 40	Šiukšlių dėžė, Bo Hi 12L	White	1	65,00
22 72 88	Šiukšlių dėžė, Bo Hi 12L	Platinum	1	65,00
22 72 26	Šiukšlių dėžė, Bo Hi 12L	Matt Black	1	65,00
22 72 64	Šiukšlių dėžė, Bo Hi 12L	Matt Steel Fingerprint Proof	1	83,00

Art.Nr.	N/*	Aprašymas		Kiekis pakuotėje	Kaina su PVM (€)
					
KITOS ŠIUKŠLIŲ DĖŽĖS					
ŠIUKŠLIŲ DĖŽĖ, PUSH 60L					
40 26 23		Šiukšlių dėžė, Push 60L	Brilliant Steel	1	225,00
48 45 20		Šiukšlių dėžė, Push 60L	Matt Steel	1	225,00
					
					
ŠIUKŠLIŲ DĖŽĖ ATSPARI UGNIAI, FLAMEGUARD 7L					
37 89 28		Šiukšlių dėžė atspari ugniai, Flameguard 7L	Brilliant Steel	1	44,95
37 89 42		Šiukšlių dėžė atspari ugniai, Flameguard 7L	Matt Steel	1	44,95
					
ŠIUKŠLIŲ DĖŽĖ ATSPARI UGNIAI, FLAMEGUARD 30L					
28 75 27		Šiukšlių dėžė, atspari ugniai, 30L	Brilliant Steel	1	119,00
37 86 21		Šiukšlių dėžė, atspari ugniai, 30L	Matt Steel	1	119,00
					
STALO ŠIUKŠLIŲ DĖŽĖ, 2,3L					
29 79 60	*	Stalo šiukšlių dėžė, 2,3L	Matt Steel	4	28,95
					
BIURO ŠIUKŠLIŲ DĖŽĖ, 7L					
18 12 07	*	Biuro šiukšlių dėžė, 7L	Brilliant Steel	4	26,95
31 18 88	*	Biuro šiukšlių dėžė, 7L	Matt Steel	4	26,95
					
BIURO ŠIUKŠLIŲ DĖŽĖ, 15L					
18 14 43		Biuro šiukšlių dėžė, 15L	Matt Black	2	33,95
18 14 67		Biuro šiukšlių dėžė, 15L	Brilliant Steel	2	33,95
31 33 87		Biuro šiukšlių dėžė, 15L	Matt Steel	2	33,95

N Naujiena
* Kol yra likutis

ŠIUKŠLIŲ MAIŠAI**ŠIUKŠLIŲ MAIŠAI**

13 74 88	Šiukšlių maišai A 3L (ritinėlyje 10vnt.)	White	12	1,75
13 72 28	Šiukšlių maišai V 2-3L (ritinėlyje 10vnt.)	White	12	1,75
13 77 09	Šiukšlių maišai B 5L (ritinėlyje 10vnt.)	White	12	1,75
13 78 08	Šiukšlių maišai W 5L (ritinėlyje 10vnt.)	White	12	1,75
13 79 07	Šiukšlių maišai C 10-12L (ritinėlyje 10vnt.)	White	12	1,95
13 80 03	Šiukšlių maišai X 10-12L (ritinėlyje 10vnt.)	White	12	1,95
13 81 26	Šiukšlių maišai D 15-20L (ritinėlyje 10vnt.)	White	12	2,50
13 82 25	Šiukšlių maišai Y 20L (ritinėlyje 10vnt.)	White	12	2,50
13 83 24	Šiukšlių maišai J 20-25L (ritinėlyje 10vnt.)	White	12	2,50
13 83 86	Šiukšlių maišai G 23-30L (ritinėlyje 10vnt.)	White	12	3,25
13 84 47	Šiukšlių maišai O 30L (ritinėlyje 10vnt.)	White	12	3,25
11 56 22	Šiukšlių maišai R 36L (ritinėlyje 10vnt.)	White	12	4,75
37 15 47	Šiukšlių maišai L 40-45L (ritinėlyje 10vnt.)	White	12	4,75
24 67 84	Šiukšlių maišai H 50-60L (ritinėlyje 10vnt.)	White	12	4,75
10 53 26	Šiukšlių maišai H 50-60L (ritinėlyje 10vnt.), displejus	White	25	4,75
12 69 01	Šiukšlių maišai M 60L (ritinėlyje 10vnt.)	White	12	4,75

**ŠIUKŠLIŲ MAIŠAI**

31 17 27	Šiukšlių maišai A 3L (ritinėlyje 20vnt.)	White	12	2,95
11 65 82	Šiukšlių maišai V 2-3L (ritinėlyje 20vnt.)	White	12	2,95
31 17 41	Šiukšlių maišai B 5L (ritinėlyje 20vnt.)	White	12	2,95
11 66 81	Šiukšlių maišai W 5L (ritinėlyje 20vnt.)	White	12	2,95
24 53 43	Šiukšlių maišai C 10-12L (ritinėlyje 20vnt.)	White	12	3,25
11 67 28	Šiukšlių maišai X 10-12L (ritinėlyje 20vnt.)	White	12	3,25
24 67 60	Šiukšlių maišai D 15-20L (ritinėlyje 20vnt.)	White	12	4,25
11 67 42	Šiukšlių maišai Y 20L (ritinėlyje 20vnt.)	White	12	4,25
11 55 85	Šiukšlių maišai J 20-25L (ritinėlyje 20vnt.)	White	12	4,50
24 62 65	Šiukšlių maišai G 23-30L (ritinėlyje 20vnt.)	White	12	5,50
10 53 02	Šiukšlių maišai G 23-30L (ritinėlyje 20vnt.), displejus	White	25	5,50
30 03 49	Šiukšlių maišai O 30L (ritinėlyje 20vnt.)	White	12	5,50
13 85 08	Šiukšlių maišai R 36L (ritinėlyje 20vnt.)	White	12	8,25
13 86 07	Šiukšlių maišai L 40-45L (ritinėlyje 20vnt.)	White	12	8,25
13 87 06 *	Šiukšlių maišai H 50-60L (ritinėlyje 20vnt.)	White	12	8,25
10 03 38 *	Šiukšlių maišai M 60L (ritinėlyje 20vnt.)	White	12	8,25

**ŠIUKŠLIŲ MAIŠAI, DIDELĖS PAKUOTĖS**

13 76 00	Šiukšlių maišai A 3L (dalytuve 40vnt.)	White	10	5,75
10 02 53	Šiukšlių maišai V 2-3L (dalytuve 40vnt.)	White	10	5,75
13 77 47	Šiukšlių maišai B 5L (dalytuve 40vnt.)	White	10	5,75
13 78 46	Šiukšlių maišai W 5L (dalytuve 40vnt.)	White	10	5,75
13 79 45	Šiukšlių maišai C 10-12L (dalytuve 40vnt.)	White	10	6,50
13 80 41	Šiukšlių maišai X 10-12L (dalytuve 40vnt.)	White	10	6,50
13 81 64	Šiukšlių maišai D 15-20L (dalytuve 40vnt.)	White	10	8,25
13 82 63	Šiukšlių maišai Y 20L (dalytuve 40vnt.)	White	10	8,25
11 56 08	Šiukšlių maišai J 20-25L (dalytuve 40vnt.)	White	10	8,75
37 56 68	Šiukšlių maišai G 23-30L (dalytuve 40vnt.)	White	10	10,95
12 48 46	Šiukšlių maišai O 30L (dalytuve 40vnt.)	White	10	10,95
13 85 46	Šiukšlių maišai R 36L (dalytuve 40vnt.)	White	7	16,95
13 86 45	Šiukšlių maišai L 40-45L (dalytuve 40vnt.)	White	7	16,95
13 87 44	Šiukšlių maišai H 50-60L (dalytuve 40vnt.)	White	7	16,95
13 88 29	Šiukšlių maišai M 60L (dalytuve 40vnt.)	White	7	16,95



Art.Nr.	N/*	Aprašymas	Kiekis pakuotėje	Kaina su PVM (€)
ŠIUKŠLIŲ MAIŠAI - TIK INTERNETINĖMS PARDUOTUVĖMS				
13 76 48		Šiukšlių maišai A 3L (Multipack 200vnt. 10x20) White	1	26,95
13 76 86		Šiukšlių maišai V 2-3L (Multipack 200vnt. 10x20) White	1	26,95
10 03 14		Šiukšlių maišai B 5L (Multipack 200vnt. 10x20) White	1	26,95
13 78 84		Šiukšlių maišai W 5L (Multipack 200vnt. 10x20) White	1	26,95
13 79 83		Šiukšlių maišai C 10-12L (Multipack 200vnt. 10x20) White	1	30,95
13 80 89		Šiukšlių maišai X 10-12L (Multipack 200vnt. 10x20) White	1	30,95
13 82 01		Šiukšlių maišai D 15-20L (Multipack 120vnt. 6x20) White	1	23,95
13 83 00		Šiukšlių maišai Y 20L (Multipack 120vnt. 6x20) White	1	23,95
13 83 62		Šiukšlių maišai J 20-25L (Multipack 120vnt. 6x20) White	1	26,95
13 84 23		Šiukšlių maišai G 23-30L (Multipack 120vnt. 6x20) White	1	30,95
13 84 85		Šiukšlių maišai O 30L (Multipack 120vnt. 6x20) White	1	30,95
13 85 84		Šiukšlių maišai R 36L (Multipack 120vnt. 6x20) White	1	48,95
13 86 69		Šiukšlių maišai L 40-45L (Multipack 120vnt. 6x20) White	1	48,95
13 87 82		Šiukšlių maišai H 50-60L (Multipack 120vnt. 6x20) White	1	48,95
13 88 67		Šiukšlių maišai M 60L (Multipack 120vnt. 6x20) White	1	48,95



ŠIUKŠLIŲ MAIŠAI BIOLOGIŠKAI SUYRANTYS				
41 96 83		Šiukšlių maišai Bio S 6L (ritinelyje 10vnt.) Bio	12	3,95
36 49 83		Šiukšlių maišai Bio K 10L (ritinelyje 10vnt.) Bio	12	7,75
41 97 82		Šiukšlių maišai Bio C 10-12L (ritinelyje 10vnt.) Bio	12	9,25
11 86 85		Šiukšlių maišai Bio X 10-12L (ritinelyje 10vnt.) Bio	12	6,75



MĖGAVIMASIS MAISTU

MAISTAS IŠSINEŠTI	28
MAISTO LAIKYMAS	31
MAISTO RUOŠIMAS	34
INDŲ PLOVIMAS IR TVARKYMAS	48







KARŠTA AR ŠALTA

NAUJIENA. Sėkminga "Make & Take" kolekcija, skirta maistui ir gėrimams laikyti keliaujant, dabar papildyta nerūdijančio plieno pietų dėžutėmis, termo puodeliais, pietų dubenėliais. Sąmoningas sveiko maisto ir mažiau vienkartinės pakuočių pasirinkimas.

Žr. psl. 28

ORGANIZUOKITE STILINGAI

NAUJIENA. Naujoji SinkStyle kolekcija su 6 aukščiausios klasės aksesuarais padeda išlaikyti stalviršius švairius ir tvarkingus - o visi įrankiai bus po ranka. Nesenstantis, išmanus ir stilingas dizainas yra su tekstūrine mineraline danga, tamsiai pilkos ir gaiviai baltos spalvos.

Žr. psl. 51



SUKRAUTI IR SAUGOTI

NAUJIENA. Tasty+ sukraunamųjų indelių asortimentas papildytas atitinkamais 0,15 l, 1,5 l, 3,5 l ir 5,4 l dydžiais bei patogiais rinkiniais. Erdvę taupantys indeliai, pagaminti iš BPA neturinčio plastiko, kuriems suteikiama 5 metų garantija - idealiai tinka dar didesniams atsargų kiekiui laikyti matomoje vietoje ir ilgiau išlaikyti maistą šviežią.

Žr. psl. 32

**MĖGAVIMASIS MAISTU****MAISTAS KELIAUJANT****TERMO PUODELIS MAKE & TAKE 0,5L**

22 86 43	N	Termo puodelis Make & Take 0,5L	Dark Grey	6	26,95
22 86 67	N	Termo puodelis Make & Take 0,5L	Light Grey	6	26,95

**TERMO PUODELIS MAKE & TAKE, MAŽAS, 0,2L**

22 87 28	N	Termo puodelis Make & Take, mažas, 0,2L	Dark Grey	6	22,95
22 87 42	N	Termo puodelis Make & Take, mažas, 0,2L	Light Grey	6	22,95

**TERMO PUODELIS MAKE & TAKE, VIDUTINIS, 0,36L**

22 86 81	N	Termo puodelis Make & Take, vidutinis, 0,36L	Dark Grey	6	24,95
22 87 04	N	Termo puodelis Make & Take, vidutinis, 0,36L	Light Grey	6	24,95

**KELIONINIS ARBATOS PUODELIS MAKE & TAKE, 0,36L**

22 87 66	N	Kelioninis arbatos puodelis Make & Take, 0,36L	Dark Grey	6	24,95
----------	---	--	-----------	---	-------

**TERMO PIETŲ INDELIS MAKE & TAKE, 0,5L**

22 87 80	N	Termo pietų indelis Make & Take, 0,5L	Dark Grey	6	29,95
22 88 03	N	Termo pietų indelis Make & Take, 0,5L	Light Grey	6	29,95



20 35 89	N	Pietų dėžutė Make&Take, vidutinė	Matt Steel	4	21,95
----------	---	----------------------------------	------------	---	-------

20 38 00	N	Pietų dėžutė Make&Take, didelė	Matt Steel	4	28,95
----------	---	--------------------------------	------------	---	-------



Art.Nr.	N/*	Aprašymas	Kiekis pakuotėje	Kaina su PVM (€)
		VANDENS BUTELIS SU SIETELIU, MAKE & TAKE 0.5L		
14 88 42		Vandens butelis su sieteliu, Make & Take, 0.5L	6	14,95
20 24 45		Vandens butelis su sieteliu, Make & Take, 0.5L	6	14,95
20 24 21		Vandens butelis su sieteliu, Make & Take, 0.5L	6	14,95
		PIETŲ DĖŽUTĖ, VIDUTINĖ, PLASTIKINĖ MAKE & TAKE, 1.1L		
20 25 20		Pietų dėžutė, vidutinė, Make & Take	4	10,95
20 26 05		Pietų dėžutė, vidutinė, Make & Take	4	10,95
20 25 68		Pietų dėžutė, vidutinė, Make & Take	4	10,95
		PRIEŠPIEČIŲ DĖŽUTĖ, PLOKŠČIA, PLASTIKINĖ 1.1L		
20 27 04		Priešpiečių dėžutė, plokščia, Make & Take	4	10,95
20 29 26		Priešpiečių dėžutė, plokščia, Make & Take	4	10,95
20 28 41		Priešpiečių dėžutė, plokščia, Make & Take	4	10,95
		PRIEŠPIEČIŲ DĖŽUTĖ, DIDELĖ, PLASTIKINĖ MAKE & TAKE 2L		
20 30 60		Priešpiečių dėžutė, didelė, Make & Take 2L	4	13,95
20 31 45		Priešpiečių dėžutė, didelė, Make & Take	4	13,95
20 31 21		Priešpiečių dėžutė, didelė, Make & Take	4	13,95
		PIETŲ DĖŽUTĖ BENTO, DIDELĖ, PLASTIKINĖ MAKE & TAKE, 2L		
20 34 80		Pietų dėžutė Bento, didelė, Make & Take	4	17,95
20 35 27		Pietų dėžutė Bento, didelė, Make & Take	4	17,95
20 35 03		Pietų dėžutė Bento, didelė, Make & Take	4	17,95
				
		SRIUBOS INDELIS, PLASTIKINIS MAKE & TAKE, 0.6L		
20 38 24		Sriubos indelis Make & Take, 0.6L	6	14,95
20 38 62		Sriubos indelis Make & Take, 0.6L	6	14,95
20 38 48		Sriubos indelis Make & Take, 0.6L	6	14,95
		PUSRYČIŲ INDELIS, MAKE & TAKE 0.5L		
20 41 80		Pusryčių indelis, Make & Take 0.5L	6	10,95
20 42 65		Pusryčių indelis, Make & Take 0.5L	6	10,95
20 42 03		Pusryčių indelis, Make & Take 0.5L	6	10,95

N Naujiena
* Kol yra likutis

Art.Nr.	N/*	Aprašymas		Kiekis pakuotėje	Kaina su PVM (€)
---------	-----	-----------	--	------------------	------------------



PIETŲ DĖŽUTĖ, MAKE & TAKE 1L					
20 60 09		Pietų dėžutė, Make & Take 1L	Dark Grey	4	14,95
20 63 20		Pietų dėžutė, Make & Take 1L	Jade Green	4	14,95
20 61 84		Pietų dėžutė, Make & Take 1L	Light Grey	4	14,95



SALOTŲ DUBUO, MAKE & TAKE 1.3L					
20 63 44		Salotų dubuo, Make & Take 1.3L	Dark Grey	4	17,95
20 63 82		Salotų dubuo, Make & Take 1.3L	Jade Green	4	17,95
20 63 68		Salotų dubuo, Make & Take 1.3L	Light Grey	4	17,95



STALO ĮRANKIŲ RINKINYS, MAKE & TAKE 3 VNT.					
20 66 41		Stalo įrankių rinkinys, Make & Take 3 vnt.	Dark Grey	6	10,95



PIETŲ RINKINYS, 2 VNT. MAKE & TAKE					
20 66 65		Pietų rink., 2 vnt. Make & Take (sriubos ind., pietų dėžutė)	Dark Grey	1	22,95



UŽKANDŽIŲ RINKINYS, MAKE & TAKE 2 VNT.					
20 66 89		Užkandžių rink., 2 vnt. (vandens butelis, pietų dėžutė)	Dark Grey	1	24,95



PIETŲ RINKINYS, MAKE & TAKE 2 VNT.					
20 67 40		Pietų rinkinys, 2 vnt. (sriubos indelis, pietų dėžutė)	Dark Grey	1	33,95

MAISTO SAUGOJIMAS**KVADRATINĖ DUONINĖ**

30 60 06	Kvadratinė duoninė	White	1	55,00
20 23 84	Kvadratinė duoninė	Soft Beige	1	55,00
29 93 84	Kvadratinė duoninė	Platinum	1	59,00
20 31 69	Kvadratinė duoninė	Dreamy Blue	1	59,00
30 47 05	Kvadratinė duoninė	Pine Green	1	59,00
23 36 85 N	Kvadratinė duoninė	Confident Grey	1	69,00
33 34 84	Kvadratinė duoninė	Matt Black	1	69,00
16 34 63	Kvadratinė duoninė	Brilliant Steel	1	69,00
29 91 86	Kvadratinė duoninė	Matt Steel FPP	1	69,00

OVALI DUONINĖ

30 60 20	Ovali duoninė	White	1	44,95
20 23 60	Ovali duoninė	Soft Beige	1	44,95
24 72 48 *	Ovali duoninė	Metallic Grey	1	49,95
28 83 40	Ovali duoninė	Platinum	1	49,95
20 31 07	Ovali duoninė	Dreamy Blue	1	49,95
30 47 67	Ovali duoninė	Pine Green	1	49,95
23 36 61 N	Ovali duoninė	Confident Grey	1	59,00
33 34 60	Ovali duoninė	Matt Black	1	59,00
31 26 01	Ovali duoninė	Brilliant Steel	1	59,00
34 89 21	Ovali duoninė	Matt Steel	1	59,00
29 94 45	Ovali duoninė	Matt Steel FPP	1	59,00

OVALI DUONINĖ, MAŽA

30 60 44	Ovali duoninė, maža	White	1	55,00
33 95 85	Ovali duoninė, maža	Brilliant Steel	1	55,00
34 89 07	Ovali duoninė, maža	Matt Steel	1	55,00

NIC DUONINĖ

12 82 64	Nic Duoninė	Dark Grey	1	65,00
12 82 88	Nic Duoninė	Light Grey	1	65,00



Art.Nr. N/* Aprašymas

Kiekis
pakuotėje

Kaina
su PVM (€)



STIKLINIAI INDELIAI

29 83 01	Stiklinis indelis 0.3L	Glass	6	10,95
29 82 88	Stiklinis indelis 0.6L	Glass	6	12,95
29 82 64	Stiklinis indelis 1.1L	Glass	6	13,95
29 82 40	Stiklinis indelis 1.9L	Glass	6	18,95



STIKLINIŲ INDELIŲ RINKINYS, 3VNT.

10 05 50	Stiklinis indelis 0.3, 0.6 ir 1.1L	Light Grey, Dark Grey, Jade Green	4	33,95
----------	------------------------------------	--------------------------------------	---	-------



TASTY+ KVADRATINIS HERMETINIS INDAS

12 23 09	Kvadratinis hermetinis indas 0.7L	Dark Grey Lid	6	9,95
12 24 46	Kvadratinis hermetinis indas 0.7L	Light Grey Lid	6	9,95
12 23 85	Kvadratinis hermetinis indas 1.6L	Dark Grey Lid	6	13,95
12 24 84	Kvadratinis hermetinis indas 1.6L	Light Grey Lid	6	13,95
12 24 08	Kvadratinis hermetinis indas 2.5L	Dark Grey Lid	6	16,95
12 25 45	Kvadratinis hermetinis indas 2.5L	Light Grey Lid	6	16,95







22 99 23	N Kvadratinis hermetinis indas 1.5L	Dark Grey Lid	6	13,95
23 06 08	N Kvadratinis hermetinis indas 1.5L	Light Grey Lid	6	13,95











22 99 61	N Kvadratinis hermetinis indas 3.5L	Dark Grey Lid	6	18,95
23 06 22	N Kvadratinis hermetinis indas 3.5L	Light Grey Lid	6	18,95















22 99 85	N Kvadratinis hermetinis indas 5.4L	Dark Grey Lid	6	21,95
23 06 84	N Kvadratinis hermetinis indas 5.4L	Light Grey Lid	6	21,95

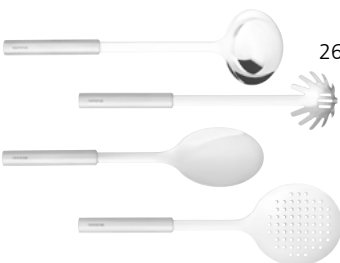









Art.Nr.	N/*	Aprašymas		Kiekis pakuotėje	Kaina su PVM (€)
KVADRATINIŲ HERMETINIŲ INDELIŲ RINKINYS, 3VNT.					
23 07 07	N	Hermetinių indelių rinkinys 2x1.6L + 1x3.5L	Dark Grey Lid	2	42,95
23 07 69	N	Hermetinių indelių rinkinys 2x1.6L + 1x3.5L	Light Grey Lid	2	42,95
					
KVADRATINIŲ HERMETINIŲ INDELIŲ RINKINYS, 2VNT.					
23 07 83	N	Hermetinių indelių rinkinys 2x1.5L + 1x3.5L	Dark Grey Lid	2	42,95
23 08 06	N	Hermetinių indelių rinkinys 2x1.5L + 1x3.5L	Light Grey Lid	2	42,95
					
KVADRATINIŲ HERMETINIŲ INDELIŲ RINKINYS, 2VNT.					
10 11 37	N	Kvadratinių hermetinių indelių rinkinys 2x0.15L	Dark Grey Lid	6	8,95
23 05 85	N	Kvadratinių hermetinių indelių rinkinys 2x0.15L	Light Grey Lid	6	8,95
					
KVADRATINIŲ HERMETINIŲ INDELIŲ RINKINYS, 4VNT.					
12 24 22		Hermetinių indelių rinkinys 2x0.7L ir 2x1.6L	Dark Grey Lid	4	43,95
12 25 69		Hermetinių indelių rinkinys 2x0.7L ir 2x1.6L	Light Grey Lid	4	43,95
					
STIKLINIS INDELIS, 1L					
29 02 44	*	Stiklinis indelis, 1L	Mint	4	16,95
29 02 82	*	Stiklinis indelis, 1L	Dark Grey	4	16,95

N Naujiena
* Kol yra likutis

Art.Nr.	N/*	Aprašymas		Kiekis pakuotėje	Kaina su PVM (€)
MAISTO RUOŠA					
PROFILE GAMINIMAS & SERVIRAVIMAS					
	25 07 05	Mentelė didelė	Non-Stick	6	8,95
	25 07 43	Mentelė maža	Non-Stick	6	8,95
	13 75 49	Mentelė Wok puodui, silikoninė	Non-Stick	6	17,95
	25 08 28	Šaukštas daržovėms	Non-Stick	6	8,95
	25 09 89	Virtuvinės žnyplės	Non-Stick	6	21,95
	25 06 20	Samtis sriubai	Non-Stick	6	8,95
	25 05 45	Samtelis padažui	Non-Stick	6	8,95
	25 06 68	Šaukštas makaronams	Non-Stick	6	8,95
	25 05 83	Kiaurasamtis	Non-Stick	6	8,95
	25 05 07	Daržovių grūstuvai	Non-Stick	6	8,95
	26 02 85	Virtuvės komplektas	Non-Stick	1	31,95
	25 06 82	Mentelė didelė	Steel	6	16,95
	25 07 29	Mentelė maža	Steel	6	12,95
	25 09 27	Mentelė Wok puodui	Steel	6	16,95
	25 08 04	Šaukštas daržovėms	Steel	6	16,95











	Art.Nr.	N/*	Aprašymas		Kiekis pakuotėje	Kaina su PVM (€)
	25 06 06		Samtis sriubai	Steel	6	16,95
	25 05 21		Samtelis padažui	Steel	6	16,95
	25 06 44		Šaukštas makaronams	Steel	6	16,95
	25 05 69		Kiaurasamtis	Steel	6	16,95
	25 04 84		Daržovių grūstuvus	Steel	6	16,95
	25 03 61		Šakutė mėsai	Steel	6	16,95
	26 01 48		Virtuvės komplektas	Steel	1	65,00
	26 05 82		Maišymo šaukštas	Wood	6	9,95
	26 06 05		Šaukštas	Wood	6	9,95
	26 06 29		Mentelė	Wood	6	9,95
	26 06 43		Šaukštai salotoms maišyti, 2vnt.	Wood	6	18,95
	26 06 81		Virtuvės komplektas, 3vnt.	Wood	6	25,95















N Naujiena
* Kol yra likutis

Art.Nr.	N/*	Aprašymas		Kiekis pakuotėje	Kaina su PVM (€)
PROFILE MAIŠYMIUI & KEPIMUI					
	25 08 80	Plaktukas mažas	Steel	6	11,95
	25 08 42	Plaktukas didelis	Steel	6	12,95
	25 01 63	Mentelė picai ar tortui	Steel	6	12,95
	25 09 03	Plaktukas mažas	Non-Stick	6	8,75
	25 08 66	Plaktukas didelis	Non-Stick	6	8,95
	25 04 22	Peilis-mentelė	Non-Stick	6	8,95
	13 74 40	Konditerinis teptukas, didelis, silikoninis	Non-Stick	6	10,95
	10 03 90	Mentelė, silikoninė	Non-Stick	6	13,95
					
	36 38 25	Dubenėlis 1L	Matt Steel	4	24,95
	36 38 49	Dubenėlis 1,6L	Matt Steel	4	31,95
	36 38 63	Dubenėlis 3L	Matt Steel	4	39,95
	36 39 00	Dubenėlių rinkinys, 3vnt.	Matt Steel	1	95,00
	48 05 60	Virtuvinės svarstyklės su laikamčiu, apvalios	Matt Steel	4	40,95



Art.Nr.	N/*	Aprašymas		Kiekis pakuotėje	Kaina su PVM (€)
	25 01 01	PROFILE KOLEKCIJA Obuolių šerdžių pjaustiklis	Steel	6	8,95
	25 04 08	Apvalus šaukštas melionui	Steel	6	9,95
	25 03 23	Terminis samtelis ledui	Steel	6	16,95
	25 01 25	Butelių atidarytuvas	Steel	6	8,95
	25 03 09	Česnakų spaudiklis	Steel	6	18,95
	25 07 67	Universalus atidarytuvas	Steel	6	18,95
	25 01 87	Konservų atidarytuvas	Steel	6	18,95
	36 62 46	Klasikinis degiklis	Matt Steel	6	16,95
	36 79 84	Klasikinis degiklis display	Matt Steel	40	16,95
	25 02 00	PROFILE PJAUSTYMIUI & TARKAVIMUI Mentelė sūriui	Steel	6	14,95
	25 02 24	Mentelė minkštam sūriui	Steel	6	12,95
	25 02 62	Skustukas	Steel	6	8,95
	25 02 86	Y formos skustukas	Steel	6	8,95
	25 03 47	Citrinų skustukas	Steel	6	8,95
	25 04 46	Picos ar tešlos pjaustyklė	Steel	6	11,95
	25 09 65	Trintuvė	Steel	6	16,95
	25 09 41	Trintuvė	Steel	6	16,95







N Naujiena
* Kol yra likutis

	Art.Nr.	N/*	Aprašymas		Kiekis pakuotėje	Kaina su PVM (€)
	25 04 60		Peilis mažas (S)	Steel	2	17,95
	25 07 81		Peilis vaisiams pjaustyti (M)	Steel	2	23,95
	25 03 85		Peilis mesai (L)	Steel	2	35,95
	25 01 49		Peilis duonai (XL)	Steel	2	35,95
	25 02 48		Šefo peilis (XXL)	Steel	2	37,95
	12 98 89		Peilių stovas su įrankių laikikliu	Dark Grey	4	31,95
	26 04 69		Medinis peilių laikiklis	Steel	1	65,00
	26 04 83		Medinis peilių laikiklis+5 peiliai	Steel	1	189,00
	26 07 66		Pjaustymo lentelė (M)	Wood	4	25,95
	26 07 04		Pjaustymo lentelė duonai	Wood	4	35,95

Art.Nr.	N/*	Aprašymas		Kiekis pakuotėje	Kaina su PVM (€)
	26 07 28	Pjaustymo lentelė daržovėms	Wood	4	35,95
	26 07 42	Pjaustymo lentelė mėsai	Wood	4	35,95
	26 07 80	Virtuvės lentų rinkinys 3vnt.	Wood	1	99,00
	16 69 69	SIETELIAI Apvalus sietelis 75mm skersmens	Profile	4	7,95
	18 26 48	Apvalus sietelis 180mm skersmens	Profile	2	29,95
	18 26 86	Apvalus sietelis 200mm skersmens	Profile	2	39,95
	18 26 24	Kūginis sietelis 125mm skersmens	Profile	2	19,95
	23 08 68	TASTY + GAMINIMAS & SERVIRAVIMAS Mentelė	Aubergine Red	6	8,95
	12 28 04	Šaukštas spagečiams su porcijų matuokliu	Terracotta Pink	6	8,95
	12 27 81	Mentelė - šakutė	Aubergine Red	6	8,95
	12 27 29	Samtis su snapeliu	Jade Green	6	8,95
	12 27 43	Virtulinis šaukštas - mentelė	Grape Red	6	8,95
	12 28 42	Virtulinės žnyplės	Granite Grey	6	8,95
	12 27 05	Šaukštas spagečiams su porcijų matuokliu	Vanilla Yellow	6	8,95
	12 27 67	Kiaurasamtis - koštuvas	Fir Green	6	8,95
	22 95 03	N Bulvių grūstuvė - šaukštas	Vanilla Yellow	6	13,95
	12 28 66	* Bulvių grūstuvė - šaukštas	Honey Yellow	6	8,95













N Naujiena
* Kol yra likutis

Art.Nr.	N/*	Aprašymas		Kiekis pakuotėje	Kaina su PVM (€)
	12 31 84	Virtuvės įrankių rinkinys su stovu	Mixed Colours	1	31,95
	12 06 02	TASTY+ MAIŠYMIUI & KEPIMUI Plaktukas vidutinis	Vanilla Yellow	6	8,75
	12 26 06	Plaktukas didelis	Honey Yellow	6	8,95
	12 28 28	Plaktukas	Fir Green	6	8,95
	12 29 89	Mentelė tortui	Jade Green	6	8,95
	12 19 06	Konditerinis teptukas, silikoninis	Fir Green	6	7,95
	12 18 83	Kepimo mentelė, silikoninė	Fir Green	6	7,95
	12 21 63	Dubenėlis 1,5L	Honey Yellow	6	10,95
	12 22 48	Dubenėlis 3,2L	Fir Green	6	16,95
	12 22 00	Kiaurasamtis 2,4L	Jade Green	6	13,95

Art.Nr.	N/*	Aprašymas		Kiekis pakuotėje	Kaina su PVM (€)
	12 20 40	Mechaninė citrinų sulčiaspaudė 0,5L	Vanilla Yellow	4	13,95
	12 22 62	Dubenėlių rinkinys, 3vnt.	Mixed Colours	1	45,95
	12 32 07	Kepimo rinkinys, 4vnt.	Fir Green	1	39,95
	12 26 44	Skaitmeninės virtuvinės svarstyklės	Dark Grey	4	37,95
	12 26 68	Skaitmeninės virtuvinės svarstyklės	Light Grey	4	37,95
	12 28 80	Virtuvinės svarstyklės plus	Dark Grey	4	42,95
	12 29 03	Virtuvinės svarstyklės plus	Jade Green	4	42,95
	12 19 68	Magnetinis virtuvės laikmatis	Dark Grey	6	15,95
	12 19 82	Magnetinis virtuvės laikmatis	Terracotta Pink	6	15,95

N Naujiena
* Kol yra likutis

Art.Nr.	N/*	Aprašymas		Kiekis pakuotėje	Kaina su PVM (€)
	12 26 20	TASTY+ GROŽIUI & PATOGUMUI Obuolių šerdžių pjaustiklis	Aubergine Red	6	6,75
	12 18 21	Apvalus šaukštas melionui	Vanilla Yellow	6	9,95
	12 17 84	Terminis samtelis ledui	Terracotta Pink	6	12,95
	12 18 07	Dangtelių atidarytuvas	Light Grey	6	6,75
	12 18 45	Česnakų spaudiklis	Terracotta Pink	6	12,95
	12 17 60	Universalus atidarytuvas	Light Grey	6	11,95
	12 18 69	Konservų atidarytuvas	Dark Grey	6	12,95
	12 20 02	Klasikinis degiklis	Dark Grey	6	12,95
	12 20 26	Klasikinis degiklis	Terracotta Pink	6	12,95
	12 72 67	Klasikinis degiklis display	Mixed Colours	16	12,95
	12 19 20	Kamščiatraukis	Dark Grey	6	8,95
	12 19 44	Kamščiatraukis	Terracotta Pink	6	8,95
	12 72 81	Kamščiatraukis Display	Mixed Colours	16	8,95
	12 17 46	Virtuvės žirkklės	Terracotta Pink	6	10,95
	12 16 85	Žirkklės prieskoninėms žolelėms	Fir Green	6	8,95

Art.Nr.	N/*	Aprašymas		Kiekis pakuotėje	Kaina su PVM (€)
	12 62 22	TASTY+ PJAUSTYMIUI & TARKAVIMUI Mentelė sūriui	Vanilla Yellow	6	8,95
	12 29 65	Sūrio peilis plus Trintuvė	Honey Yellow	6	12,95
	12 29 27	Maisto skustukas Y plius	Fir Green	6	6,75
	12 29 41	Maisto skustukas plius	Jade Green	6	6,75
	23 08 44 N	Maisto skustukas plius	Fir Green	6	6,75
	23 08 82 N	Picos pjaustyklė	Dark Grey	6	10,95
	12 30 09 *	Picos ar tešlos pjaustyklė	Dark Grey	6	11,95
	12 09 85	Trintuvė su dangteliu	Terracotta Pink	6	12,95
	12 16 61	Trintuvė su dangteliu	Dark Grey	6	12,95
	12 09 61	Peilis mažas (S)	Dark Grey	6	8,95
	12 09 47	Peilis vaisiams pjaustyti (M)	Dark Grey	6	10,95
	12 06 64	Peilis mėšai (L)	Dark Grey	6	15,95
	12 06 26	Peilis duonai (XL)	Dark Grey	6	15,95
	12 06 40	Šefo peilis (XXL)	Dark Grey	6	16,95

N Naujiena
* Kol yra likutis

Art.Nr.	N/*	Aprašymas		Kiekis pakuotėje	Kaina su PVM (€)
---------	-----	-----------	--	------------------	------------------



12 30 23		Peilių rinkinys, 3vnt.	Dark Grey	1	55,00
----------	--	------------------------	-----------	---	-------



12 30 61		Peilių rinkinys, 5vnt.	Dark Grey	1	85,00
----------	--	------------------------	-----------	---	-------



12 30 85		Pjaustymo lentelė (S)	Grape Red	6	7,95
----------	--	-----------------------	-----------	---	------



12 31 22		Pjaustymo lentelė (M)	Aubergine Red	6	10,95
----------	--	-----------------------	---------------	---	-------















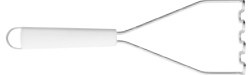





12 31 46		Pjaustymo lentelė (L)	Light Grey	6	19,95
----------	--	-----------------------	------------	---	-------



12 31 60		Pjaustymo lentelė (S;M;L) 3vnt	Mixed Colours	4	30,95
----------	--	--------------------------------	---------------	---	-------

Art.Nr.	N/*	Aprašymas		Kiekis pakuotėje	Kaina su PVM (€)
	36 51 88	NYLON BLACK KOLEKCIJA Mentelėdidelė	Nylon Black	6	5,95
	36 52 63	Mentelė maža	Nylon Black	6	5,95
	36 52 01	Šaukštas daržovėms	Nylon Black	6	5,95
	36 52 25	Samtis sriubai	Nylon Black	6	5,95
	36 53 00	Samtelis padažui	Nylon Black	6	5,95
	36 51 26	Šaukštas makaronams	Nylon Black	6	5,95
	36 51 02	Kiaurasamtis	Nylon Black	6	5,95
	36 51 64	Bulvių grūstuvai	Nylon Black	6	5,95
	36 52 87	Plaktukas mažas	Nylon Black	6	5,95
	36 51 40	Plaktukas didelis	Nylon Black	6	5,95
	36 52 49	Mentelė-peilis	Nylon Black	6	5,95
	40 05 44	ESSENTIAL KOLEKCIJA Mentelė	Essential	6	12,95
	40 04 69	Mentelė	Essential	6	9,95
	40 04 21	Daržovių šaukštas	Essential	6	12,95
	40 05 68	Samtis sriubai	Essential	6	12,95
	40 05 06	Samtelis padažui	Essential	6	12,95

N Naujiena
* Kol yra likutis

	Art.Nr.	N/*	Aprašymas		Kiekis pakuotėje	Kaina su PVM (€)
	40 05 82		Šaukštas makaronams	Essential	6	12,95
	40 05 20		Kiaurasamtis	Essential	6	12,95
	40 04 83		Bulvių grūstuvė	Essential	6	12,95
	40 04 45		Mėsos šakutė	Essential	6	10,95
	40 04 07		Plaktukas didelis	Essential	6	10,95
	40 02 09		Obuolių šerdžių pjaustiklis	Essential	6	4,95
	40 03 46		Terminis samtelis ledui	Essential	6	12,95
	40 02 23		Atidarytuvas	Essential	6	4,95
	40 06 67		Česnakų spaudiklis	Essential	6	12,95
	40 06 05		Universalus atidarytuvas	Essential	6	11,95
	13 69 00		Konservų atidarytuvas plastikine rankena	Essential	12	12,95
	40 06 29		Konservų atidarytuvas plastikine rankena	Essential	6	14,95
	40 06 43		Konservų atidarytuvas metaline rankena	Essential	6	15,95
	40 02 47		Sūrio pjaustyklė	Essential	6	10,95
	40 03 08		Skustukas	Essential	6	5,95
	40 01 86		Tešlos/picos pjaustyklė	Essential	6	11,95
	40 03 84		Teptukas tešlai didelis, silikoninis	Essential	6	8,95
	34 87 09	*	Klasikinis degiklis	White	6	13,95

Art.Nr.	N/*	Aprašymas		Kiekis pakuotėje	Kaina su PVM (€)
		CLASSIC KAMŠCIATRAUKIS			
29 76 25		Classic Kamšciatraukis	White	4	11,95
29 76 63		Classic Kamšciatraukis	Black	4	11,95
36 93 60		Classic Kamšciatraukis	Matt Steel	4	19,95
		POPIERINIŲ RANKŠLUOSČIŲ LAIKIKLIS, PAKABINAMAS			
31 38 68		Popierinių rankšluosčių laikiklis, pakabinamas	Matt Steel	4	16,95
		POPIERINIŲ RANKŠLUOSČIŲ LAIKIKLIS, PAPSTATOMAS			
49 35 46		Popierinių rankšluosčių laikiklis, papstatomas	Brilliant Steel	4	25,95
		MAISTO ŠILDYTUVAS, 1 DEG.			
47 70 65	*	Maisto šildytuvas, 1 deg.	White	2	25,95
47 70 41	*	Maisto šildytuvas, 1 deg.	Matt Black	2	27,95
		MAISTO ŠILDYTUVAS, 2 DEG.			
47 71 64		Maisto šildytuvas, 2 deg.	White	2	36,95
47 71 40		Maisto šildytuvas, 2 deg.	Matt Black	2	39,95
47 71 02		Maisto šildytuvas, 2 deg.	Matt Steel	2	39,95
		Rinkinys - druskinė ir pipirų malūnėlis	Matt Steel	4	32,95
		Virtuvės įrankių laikiklis	Matt Steel	4	35,95
		SIENNIS BĖGELIS			
46 00 05		Sienninis bėgelis 60 cm/7 slank.kabliukai	Matt Steel	2	33,95

N Naujiena
* Kol yra likutis

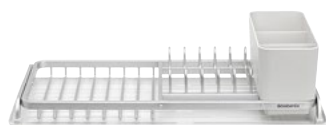
INDŲ PLOVIMAS & ORGANIZAVIMAS11 74 04
11 74 28**INDŲ DŽIOVINIMO STOVAS**Indų džiovinimo stovas
Indų džiovinimo stovasDark grey
Light grey1
169,00
69,0011 72 68
11 72 82**COMPACT INDŲ DŽIOVINIMO STOVAS**Compact indų džiovinimo stovas
Compact indų džiovinimo stovasDark grey
Light grey1
145,95
45,95

66 01 84

INDŲ PLOVIMO IR DŽIOVINIMO RINKINYS, 4VNT.

Indų plovimo ir džiovinimo rinkinys, 4vnt.

Grey

1

79,00

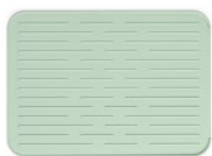
13 94 82
13 94 44**SULANKSTOMAS INDŲ DŽIOVINIMO STOVAS, DIDELIS**Sulankstomas indų džiovinimo stovas, didelis
Sulankstomas indų džiovinimo stovas, didelisDark Grey
Light Grey1
175,00
75,0013 94 06
13 93 83**SULANKSTOMAS INDŲ DŽIOVINIMO STOVAS**Sulankstomas indų džiovinimo stovas
Sulankstomas indų džiovinimo stovasDark Grey
Light Grey1
155,00
55,0011 74 42
20 33 29
11 74 66**SILIKONINIS KILIMĖLIS INDAMS DŽIOVINTI, 44X32CM**Silikoninis kilimėlis indams džiovinti, 44x32cm
Silikoninis kilimėlis indams džiovinti, 44x32cm
Silikoninis kilimėlis indams džiovinti, 44x32cmDark grey
Jade Green
Light grey8
8
823,95
23,95
23,95

11 76 26







MIKROPLUOŠTO KILIMĖLIS INDAMS DŽIOVINTI 47X40CM

Mikropluošto kilimėlis indams džiovinti

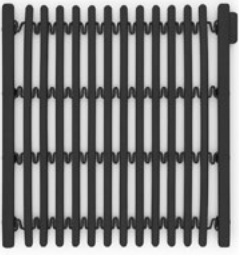





Dark grey







8

6,95

Art.Nr.	N/*	Aprašymas		Kiekis pakuotėje	Kaina su PVM (€)
	30 25 89	KRIAUKLĖS KILIMĖLIS Kriauklės kilimėlis	Dark Grey	8	31,95
	30 26 64 30 26 88	PLOVIMO DUBUO SU DŽIOVINIMO TINKLELIU Plovimo dubuo su džiovinimo tinkleliu Plovimo dubuo su džiovinimo tinkleliu	Dark Grey Light Grey	4 4	38,95 38,95
	30 24 66 30 24 80	KRIAUKLĖS AKSESUARŲ LAIKIKLIS Kriauklės aksesuarų laikiklis Kriauklės aksesuarų organizatorius	Dark Grey Light Grey	4 4	18,95 18,95
	11 75 03 21 54 69 11 75 27 *	INDŲ PLOVIMO PRIEMONIŲ STOVAS Indų plovimo priemonių stovas Indų plovimo priemonių stovas Indų plovimo priemonių stovas	Dark grey Jade Green Mint	4 4 4	16,95 16,95 16,95
	30 26 02	KRIAUKLĖS RINKINYS, 3VNT. Kriauklės rinkinys, 3vnt.	Dark Grey	1	31,95
	30 25 03 21 57 66 30 25 27 *	MUILO DOZATORIUS Muilo dozatorius Muilo dozatorius Muilo dozatorius	Dark Grey Jade Green Mint	8 8 8	18,95 18,95 17,95

N Naujiena
* Kol yra likutis

Art.Nr.	N/*	Aprašymas		Kiekis pakuotėje	Kaina su PVM (€)
		ŠEPETYS SU MUILO DOZATORIUMI			
30 26 26		Šepetys su muilo dozatoriumi	Dark Grey	8	16,95
30 26 40		Šepetys su muilo dozatoriumi	Light Grey	8	16,95
30 27 01	*	Šepetys su muilo dozatoriumi, displejus 8 vnt.	Mix	8	16,95
		TEPTUKO ANTGALIAI 2VNT.			
30 25 41		Teptuko antgaliai 2vnt.	Dark Grey	8	7,95
30 25 65		Teptuko antgaliai 2vnt.	Light Grey	8	7,95
		ŠEPETYS INDAMS PLAUTI			
11 75 89		Šepetys indams plauti	Dark grey	8	10,95
21 57 80		Šepetys indams plauti	Jade Green	8	10,95
11 76 02	*	Šepetys indams plauti	Mint	8	10,95
		ŠIUKŠLIŲ DĖŽĖ MAISTO ATLIEKOMS CADDY, 1.8L			
11 75 41		Šiukšlių dėžė maisto atliekomis Caddy, 1.8L	Dark grey	4	23,95
21 58 03		Šiukšlių dėžė maisto atliekomis Caddy, 1.8L	Jade Green	4	23,95
11 75 65	*	Caddy šiukšlių dėžė maisto atliekomis 1.8L	Mint	4	23,95
		INDŲ VALYMO ĮRANKIS			
30 23 81		Indų valymo įrankis	Dark Grey	8	8,95
		MIKROPLUOŠTO KILIMĖLIŲ RINKINYS, 3VNT. 16X22CM			
21 58 27		Mikropluošto kilimėlių rinkinys, 3vnt. 16x22cm	Dark Grey, Light Grey, Jade Green	8	5,50
		MIKROPLUOŠTO ŠLUOSTĖS 2 VNT. 30X30CM			
11 80 29		Mikropluošto šluostės 2 vnt. 30x30cm	Dark Grey	8	2,75
21 62 82		Mikropluošto šluostės 2 vnt. 30x30cm	Jade Green	8	2,75
11 76 88		Mikropluošto šluostės 2 vnt. 30x30cm	Light Grey	8	2,75

Art.Nr.	N/*	Aprašymas	Kiekis pakuotėje	Kaina su PVM (€)
		MUILO DOZATORIUS SINKSTYLE, 200 ML		
22 80 25	N	Muilo dozatorius SinkStyle	4	26,95
22 79 81	N	Muilo dozatorius SinkStyle	4	26,95
		PLOVIMO SKYSČIO DOZATORIUS SINKSTYLE, 200 ML		
22 80 63	N	Plovimo skysčio dozatorius SinkStyle	4	15,95
22 80 49	N	Plovimo skysčio dozatorius SinkStyle	4	15,95
		MUILO IR PL. SKYSČIO RINKINYS SINKSTYLE, 200 ML		
22 79 67	N	Muilo ir pl. skysčio rinkinys SinkStyle	1	49,95
22 79 43	N	Muilo ir pl. skysčio rinkinys SinkStyle	1	49,95
		VIRTUVĖS STOVAS SINKSTYLE		
22 78 82	N	Virtuvės stovas SinkStyle	1	37,95
22 78 68	N	Virtuvės stovas SinkStyle	1	37,95
		KRIAUKLĖS RINKINYS SINKSTYLE, 3VNT.		
22 79 29	N	Kriauklės rinkinys SinkStyle, 3vnt.	1	69,00
22 79 05	N	Kriauklės rinkinys SinkStyle, 3vnt.	1	69,00
		KRIAUKLĖS RINKINYS SINKSTYLE, 2VNT.		
22 78 44	N	Kriauklės rinkinys SinkStyle, 2vnt.	1	69,00
22 77 83	N	Kriauklės rinkinys SinkStyle, 2vnt.	1	69,00
		KRIAUKLĖS RINKINYS SINKSTYLE, 4VNT.		
22 77 69	N	Kriauklės rinkinys SinkStyle, 4vnt.	1	105,00
22 76 84	N	Kriauklės rinkinys SinkStyle, 4vnt.	1	105,00

N Naujiena
* Kol yra likutis



SKALBINIŲ PRIEŽIŪRA

PERNEŠIMAS + SURINKIMAS	56
DŽIOVINIMAS LAUKE	58
DŽIOVINIMAS VIDUJE	61
SKALBIMO AKSESUARAI	62
VĒDINIMAS	63
LYGINIMAS GARAIŠ	64
KITI AKSESUARAI	65
LYGINIMAS	68
LYGINIMO AKSESUARAI	72

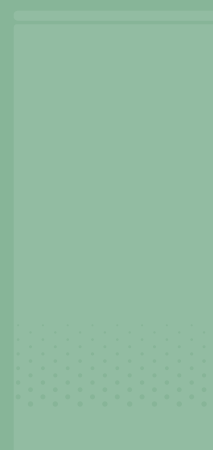
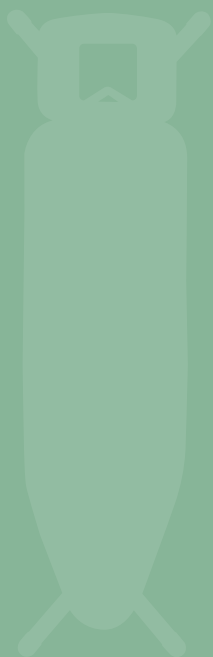



ATNAUJINTI IR GARINTI

NAUJIENA. Vis labiau populiarėja vertikalus rankinis garinimas. Brabantia pristato naują Refresh & Steam koncepciją, skirtą vėdinimui ir lengvesniam garinimui. Stilingi priedai, padedantys greitai atnaujinti ir išskalbti drabužius.

Žr. psl. 63



IŠLYGINTI NELYGYBĘ

Iškyginkite raukšles, įneškite tiesumo - su naujuoju Brabantia lygintuvo užvalkalu New Dawn, pagamintu iš 100 % Fairtrade medvilnės. Visa medvilnė sertifikuota Fairtrade, ja prekiaujama, ji tikrinama ir gaunama iš Fairtrade gamintojų. Šį natūralų grožį galima įsigyti ant lyginimo lentų arba kaip atskirą pakaitinį užvalkalą.

Žr. psl. 67

NATŪRALUS DŽIOVINIMAS

Natūraliai džiovinant skalbinius ant HangOn džiovyklės taupoma energija o skalbiniai išlieka gaivūs. O kai viskas išdžiovinta ir baigta, juos lengva sulankstyti ir ją kompaktiška laikyti namuose. Už kiekvieną parduotą HangOn džiovyklę mes remiame WeForest organizaciją, kad būtų auginama daugiau medžių.

Žr. psl. 61



Art.Nr. N/* Aprašymas

Kiekis
pakuotėje Kaina
su PVM (€)

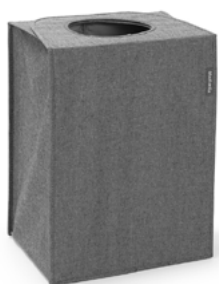

LAIKYMAS + SURINKIMAS

SKALBINIŲ DĖŽIŲ MAIŠAI STAČIAKAMPIO FORMOS 55L

12 03 67	Skalbinių dėžių maišai stačiakampio formos 55L	Grey	1	39,95
12 03 81	Skalbinių dėžių maišai stačiakampio formos 55L	Pepper Black	1	39,95
12 04 04	Skalbinių dėžių maišai stačiakampio formos 55L	Green	1	39,95



KRAUNAMA SKALBINIŲ DĖŽĖ 35L

12 04 28	Kraunama skalbinių dėžė 35L	Grey	1	39,95
12 04 42	Kraunama skalbinių dėžė 35L	Pepper Black	1	39,95
12 04 66	Kraunama skalbinių dėžė 35L	Green	1	39,95



SKALBINIŲ DĖŽĖ BO, 60L

20 05 02	Skalbinių dėžė Bo, 60L	White	1	179,00
20 05 26	Skalbinių dėžė Bo, 60L	Matt Black	1	179,00



SKALBINIŲ DĖŽĖ BO, 2X45L

20 05 40	Skalbinių dėžė Bo, 2x45L	White	1	269,00
20 05 64	Skalbinių dėžė Bo, 2x45L	Matt Black	1	269,00



SKALBINIŲ DĖŽĖ, 35L

30 48 66	Skalbinių dėžė, 35L	White	1	85,00
24 23 42 N	Skalbinių dėžė, 35L	Matt Black	1	85,00
10 34 69 *	Skalbinių dėžė, 35L	Matt Steel/Dark Grey lid	1	95,00

Art.Nr.	N/*	Aprašymas		Kiekis pakuotėje	Kaina su PVM (€)
---------	-----	-----------	--	------------------	------------------



10 43 67		SKALBINIŲ DĖŽĖ, 35L	White body with cork lid	1	99,00
12 00 08		Skalbinių dėžė, 35L	Matt Black body / Cork Lid	1	99,00



30 49 03		SKALBINIŲ DĖŽĖ SELECTOR, 55L	White	1	130,00
24 23 66	N	Skalbinių dėžė Selector, 55L	Matt Black	1	130,00
10 50 29	*	Skalbinių dėžė Selector, 55L	Matt Steel/Dark Grey lid	1	135,00



30 48 80		SKALBINIŲ DĖŽĖ, 60L	White	1	119,00
24 23 80	N	Skalbinių dėžė, 60L	Matt Black	1	119,00
10 51 66	*	Skalbinių dėžė, 60L	Matt Steel/Dark Grey lid	1	123,00



10 44 04		SKALBINIŲ DĖŽĖ, 60L	White body with cork lid	1	135,00
12 00 22		Skalbinių dėžė, 60L	Matt Black body/ Cork Lid	1	135,00



10 23 25		MAIŠELIS SKALBINIŲ DĖŽEI	Grey	5	18,95
10 23 87		Maišelis skalbinių dėžei, 35L	Grey	5	21,95
10 23 63		Maišelis skalbinių dėžei, 55L	Grey	5	19,95
20 07 00		Maišelis skalbinių dėžei, 60L	Grey	5	19,95
20 07 24		Maišelis skalbinių dėžei Bo, 60L	Grey	5	22,95
		Maišelis skalbinių dėžei Bo, 2x45L	Grey	5	22,95

N Naujiena
* Kol yra likutis



SKALBINIŲ KREPŠYS SULANKSTOMAS 35L
10 56 85 Skalbinių krepšys sulankstomas 35L
23 27 01 N Skalbinių krepšys sulankstomas 35L

Grey 1 31,95
Pepper Black 1 31,95



SKALBINIŲ KREPŠYS SULANKSTOMAS 40L
11 81 80 Skalbinių krepšys sulankstomas 40L
23 27 25 N Skalbinių krepšys sulankstomas 40L

Grey 1 42,95
Pepper Black 1 42,95



DŽIOVINIMAS LAUKE

ESSENTIAL DŽIOVYKLA

31 06 45 Essential džiovykla 30m, 3 dalių su plast. strypu
31 06 69 Essential džiovykla 40m, 4 dalių su užvalkalu
32 32 01 Essential džiovykla 40m, 4 dalių su plast. strypu ir uždangalu
31 06 83 Essential džiovykla 50m, 4 dalių su plast. strypu

Grey 1 95,00
Grey 1 115,00
Grey 1 125,00
Grey 1 125,00



TOPSPINNER BESISUKANTI DŽIOVYKLA

31 07 68 Topspinner Besisukanti džiovykla 40 m su plast. strypu
31 07 44 Topspinner Besisukanti džiovykla 40 m su metal. strypu
31 08 43 Topspinner Besisukanti džiovykla 50 m su plast. strypu
31 08 05 Topspinner Besisukanti džiovykla 50 m su metal. strypu
29 03 43 Topspinner Besisukanti džiovykla 50 m su metal. strypu
29 03 67 * Topspinner Besisukanti džiovykla 50 m su metal. strypu
31 08 29 Topspinner Besisukanti džiovykla 50 m su metal. strypu ir užd.
31 08 67 Topspinner Besisukanti džiovykla 60 m su metal. strypu

Grey 1 119,00
Grey 1 125,00
Grey 1 130,00
Grey 1 135,00
Anthracite 1 155,00
Leaf Green 1 155,00
Grey 1 145,00
Grey 1 145,00

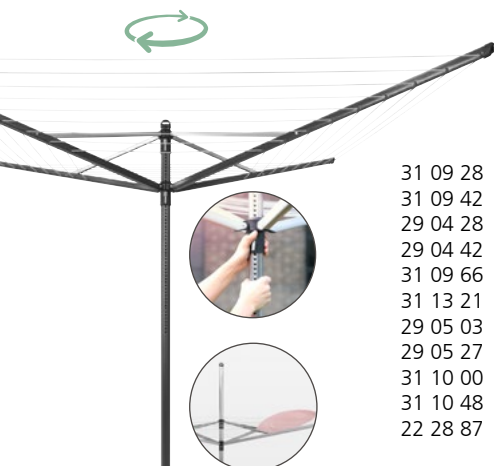

LIFT-O-MATIC BESISUKANTI DŽIOVYKLA

31 09 28 L-O-M Besisukanti džiovykla 40 m, su metal. strypu
31 09 42 L-O-M Besisukanti džiovykla 50 m, su metal. strypu
29 04 28 L-O-M Besisukanti džiovykla 50 m, su metal. strypu
29 04 42 * L-O-M Besisukanti džiovykla 50 m, su metal. strypu
31 09 66 L-O-M Besisukanti džiovykla 50 m, su metal. strypu ir uždangalu
31 13 21 L-O-M Besisukanti džiovykla 50 m (uždangalas+spautukai+maišelis)
29 05 03 L-O-M Besisukanti džiovykla 50 m (uždangalas+spautukai+maišelis)
29 05 27 L-O-M Besisukanti džiovykla 50 m (uždangalas+spautukai+maišelis)
31 10 00 L-O-M Besisukanti džiovykla 60 m su metal. strypu
31 10 48 L-O-M Besisukanti džiovykla 60 m su metal. strypu ir užd.
22 28 87 L-O-M Besisukanti džiovykla 50 m (užd.+spautukai+maišelis)

Grey 1 135,00
Grey 1 149,00
Anthracite 1 169,00
Leaf Green 1 169,00
Grey 1 159,00
Grey 1 139,00
Anthracite 1 189,00
Leaf Green 1 189,00
Grey 1 169,00
Grey 1 179,00
Spring Pink 1 189,00

Art.Nr. N/* Aprašymas

Kiekis
pakuotėje Kaina
su PVM (€)

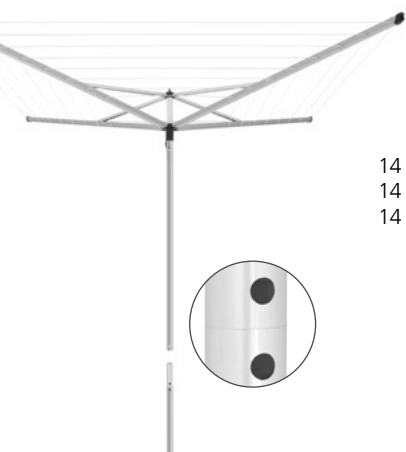

DŽIOVYKLOS ATLENKIAMOS
14 63 43 * Essential džiovykla 40 m su plast. strypu
14 69 09 Topspinner džiovykla 40 m su metal. strypu
14 69 47 Lift-O-Matic džiovykla 40 m su metal. strypu

Grey 1 115,00
Grey 1 125,00
Grey 1 135,00



LIFT-O-MATIC ADVANCE DŽIOVYKLA
10 02 22 L-O-M Ad. Besisukanti džiovykla 50 m (uždangalas+maišelis)
10 02 46 L-O-M Ad. Besisukanti džiovykla 50 m (uždangalas+maišelis)
10 02 60 L-O-M Ad. Besisukanti džiovykla 60 m (uždangalas+maišelis)
11 71 45 L-O-M Ad. Besisukanti džiovykla 60 m (uždangalas+maišelis)

Grey 1 199,00
Grey 1 209,00
Grey 1 215,00
Grey 1 219,00



WALLFIX PRIE SIENOS TVIRTINAMA DŽIOVYKLA 24 M
37 58 42 WallFix prie sienos tvirtinama džiovykla 24 m su uždangalu

Grey 1 165,00



47 59 00 Metalinė dėžė WallFix džiovyklos laikymui
47 59 24 WallFix prie sienos tvirtinama džiovykla 24 m su met. Dėže

Matt steel 1 109,00
Grey/Matt steel 1 249,00

N Naujiena
* Kol yra likutis

Art.Nr.	N/*	Aprašymas		Kiekis pakuotėje	Kaina su PVM (€)
					
APSAUGINIAI UŽVALKALAI					
42 01 46		Apsauginiai užvalkalai	Mixed Pack	5	19,95
12 05 03		Apsauginiai užvalkalai	Leaf	5	19,95
12 04 80		Apsauginiai užvalkalai	Speckle	5	19,95
42 54 00		Apsauginiai užvalkalai premium	Mixed Pack	5	23,95
					
42 04 05		Apsauginiai užvalkalai premium	Black	5	23,95
					
WALLFIX UŽVALKALAS					
42 01 08		WallFix užvalkalas	Black	5	21,95
47 59 00		Metalinė dėžė WallFix džiovyklos laikymui	Matt steel	1	109,00
					
DŽIOVYKLŲ STRYPAS, METALINIS					
31 14 20		35 mm džiovyklų strypas/Essential	Silver	1	17,95
31 14 44		45 mm džiovyklų strypas/Topspinner ir Lift-O-Matic	Silver	1	18,95
31 14 68		50 mm džiovyklų strypas/Advance Lift-O-Matic ir SmartLift	Silver	1	19,95
					
PLASTIKINIS LAIKIKLIS					
29 67 89		Plastikinis laikiklis 45 mm/Topspinner ir Lift-O-Matic	Black	2	14,95
27 02 46		Plastikinis laikiklis 50 mm/Advance Lift-O-Matic ir SmartLift	Black	2	14,95
					
29 72 43		ATSARGINE VIELA DŽIOVYKLOMS SU JUMGTIMIS 60 M Atsarginė viela džiovyklos su jungtimis 60 m	Grey	2	17,95

**DŽIOVINIMAS VIDUJE****HANGON SKALBINIŲ DŽIOVYKLA, 15M**

40 33 23	Hangon skalbinių džiovykla, 15m	White	1	55,00
40 33 47	Hangon skalbinių džiovykla, 15m	Matt Black	1	55,00
40 33 61	Hangon skalbinių džiovykla, 15m	Metallic Grey	1	55,00

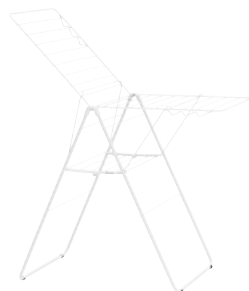
**HANGON SKALBINIŲ DŽIOVYKLA, 20M**

40 33 85	Hangon skalbinių džiovykla, 20m	White	1	65,00
40 34 08	Hangon skalbinių džiovykla, 20m	Matt Black	1	65,00
40 34 22	Hangon skalbinių džiovykla, 20m	Metallic Grey	1	65,00

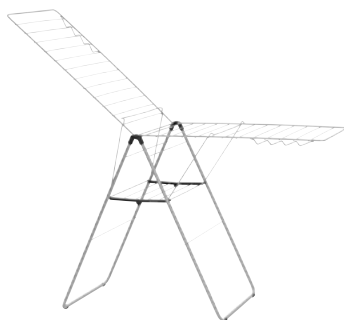
**HANGON SKALBINIŲ DŽIOVYKLA, 25M**

40 34 46	Hangon skalbinių džiovykla, 25m	White	1	79,00
40 34 60	Hangon skalbinių džiovykla, 25m	Matt Black	1	79,00
40 34 84	Hangon skalbinių džiovykla, 25m	Metallic Grey	1	79,00

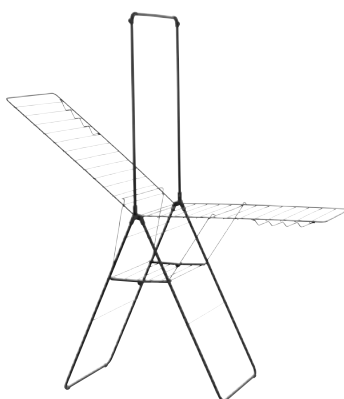



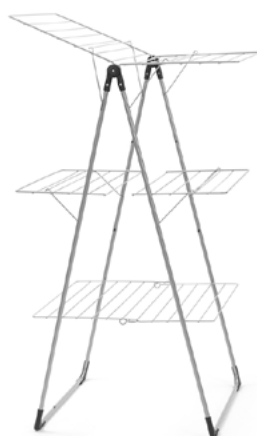

**HANGON SKALBINIŲ DŽIOVYKLA, 25M + PAKABA**

40 35 07	Hangon skalbinių džiovykla, 25m + pakaba	White	1	95,00
40 35 21	Hangon skalbinių džiovykla, 25m + pakaba	Matt Black	1	95,00
40 35 45	Hangon skalbinių džiovykla, 25m + pakaba	Metallic Grey	1	95,00

**TOWER SKALBINIŲ DŽIOVYKLA 23M**

47 78 43	Tower skalbinių džiovykla 23m	White	1	135,00
47 66 48	Tower skalbinių džiovykla 23m	Metallic grey	1	135,00

Art.Nr.	N/*	Aprašymas		Kiekis pakuotėje	Kaina su PVM (€)
	47 60 68 35 01 84 10 14 89	SKALBINIŲ DŽIOVYKLA 20M Skalbinių džiovykla 20m Skalbinių džiovykla 20m Skalbinių džiovykla 20m	White Metallic Grey Black	1 1 1	99,00 99,00 99,00
	10 27 69 10 52 41	SKALBINIŲ DŽIOVYKLA 4.5M Skalbinių džiovykla 4.5m Skalbinių džiovykla 4.5m	White Metallic Grey	1 1	45,95 45,95
	38 57 28 38 57 66	IŠTRAUKIAMA DŽIOVYKLA 22M Ištraukiama džiovykla 22m Ištraukiama džiovykla 22m	White Stainless Steel	2 2	36,95 59,00
	10 56 47	PRIEDAI DŽIOVINIMUI DŽIOVYKLŲ VIRVĖ, 12M Džiovyklų virvė, 12m	White	4	13,95
	10 57 60 14 95 04	MAIŠELIS SKALBINIŲ SEGTUKAMS PREMIUM Maišelis skalbinių segtukams Maišelis skalbinių segtukams	Black Black / Mid Grey / Calm Green	6 6	13,95 13,95
	14 98 01 14 97 26	MAIŠELIS SKALBINIŲ SEGTUKAMS COMPACT Maišelis skalbinių segtukams Maišelis skalbinių segtukams	Mid Grey Black	6 6	8,95 8,95

Art.Nr.	N/*	Aprašymas		Kiekis pakuotėje	Kaina su PVM (€)
	14 94 05	SKALBINIŲ SEGTUKAI Skalbinių segtukai	Black / Grey	12	8,95
	14 97 88 14 97 02	KOJINIŲ LAIKIKLIS - 2 VNT Kojinių laikiklis - 2 vnt Kojinių laikiklis - 2 vnt	White Black	6 6	5,95 5,95
		VĒDINIMAS			
		PASTATOMA PAKABA LINN DRESSBOY			
22 98 86	N	Pastatoma pakaba Linn Dressboy	Black	1	65,00
22 99 09	N	Pastatoma pakaba Linn Dressboy	White	1	65,00
		DRABUŽIŲ KABYKLA LINN, COMPACT			
22 98 48	N	Drabužių kabykla Linn, Compact	Black	1	95,00
22 98 62	N	Drabužių kabykla Linn, Compact	White	1	95,00
		LINN DRABUŽIŲ KABYKLA, MAŽA			
11 82 03		Linn drabužių kabykla, maža	Black	1	169,00
11 82 27		Linn drabužių kabykla, maža	White	1	169,00
		LINN DRABUŽIŲ KABYKLA, DIDELĖ			
11 82 41		Linn drabužių kabykla, didelė	Black	1	189,00
11 82 65		Linn drabužių kabykla, didelė	White	1	189,00

N Naujiena
* Kol yra likutis

Art.Nr. N/* Aprašymas

Kiekis
pakuotėje

Kaina
su PVM (€)



LYGINIMO GARAIS AKSESUARAI

DRABUŽIŲ PAKABA LYGINIMUI

23 17 80	N	Drabužių pakaba lyginimui	Pepper Black	6	16,95
23 18 03	N	Drabužių pakaba lyginimui	Grey	6	16,95



PAKABINAMA LYGINIMO ANKLODĖ

23 17 66	N	Pakabinama lyginimo anklodė	Grey	1	39,95
----------	---	-----------------------------	------	---	-------

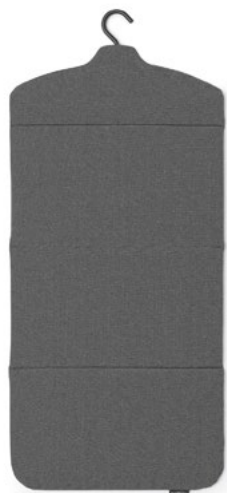

SULANKSTOMA GARINIMO LENTA





23 17 28	N	Sulankstoma garinimo lenta	Pepper Black	1	42,95
23 17 42	N	Sulankstoma garinimo lenta	Grey	1	42,95

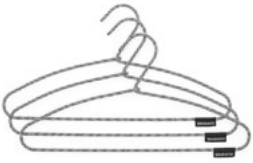

PAKABINAMA LYGINIMO LENTA LINN

23 09 81	N	Pakabinama lyginimo lenta Linn	Pepper Black	1	55,00
23 15 82	N	Pakabinama lyginimo lenta Linn	Grey	1	55,00



Art.Nr.	N/*	Aprašymas		Kiekis pakuotėje	Kaina su PVM (€)
KITI AKSESUARAI					
	14 92 69	PAKABA DŽIOVYKLOMS, 3 VNT Pakaba džiovykloms, 3 vnt	Black / White	6	10,95
	14 93 06	PAKABA KELNĖMS Pakaba kelnėms	Black / White	6	10,95
	11 86 47	PAKABOS DŽIOVYKLOMS, 4 VN. Pakabos džiovykloms, 4 vn.	Black	6	16,95
	11 86 61	Pakabos džiovykloms, 4 vn.	Silver	6	16,95
	14 89 27	APSAUGINIAI DRABUŽIŲ MAIŠAI Drabužių maišai 2 vnt M	Transparant / Grey	6	11,95
	14 89 41	Drabužių maišai 2 vnt L	Transparant / Grey	6	12,95
	14 89 65	Drabužių maišai 2 vnt XL	Transparant / Grey	6	13,95
	14 95 80	Drabužių maišų rinkinys	Black	6	16,95

N Naujiena
* Kol yra likutis

VISKAS APIE LYGINIMĄ.

LYGINIMO LENTŲ MATMENYS

S

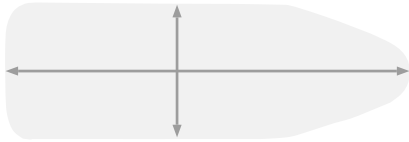

S DYDIS
95x30 cm

A

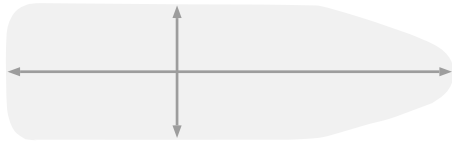

A DYDIS
110x30 cm

B



B DYDIS
124x38 cm

C



C DYDIS
124x45 cm

D

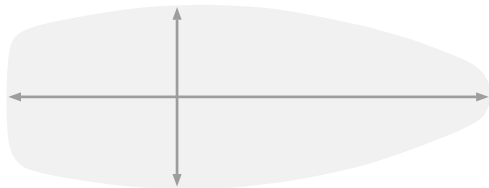

D DYDIS
135x45 cm

LYGINTUOVO STOVAI IR LAIKIKLIAI

GARINIO LYGINTUOVO STOVAS

- Tinka įprastiems ir gariniams lygintuvams
- Lakuotas arba nerūdijantis plienas
- Lygintuvo dydis iki 5,3"

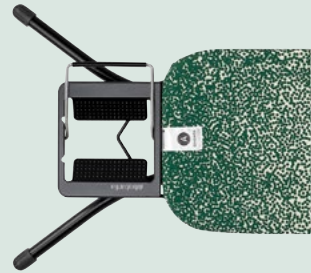

TVIRTAS GARINIO LYGINTUOVO STOVAS

- Tinka įprastiems ir gariniams lygintuvams
- Lakuotas arba nerūdijantis plienas
- Lygintuvo dydis iki 5,9"



TVIRTAS GARINIO LYGINTUOVO LAIKIKLIS

- Tinka visiems populiariems gariniams lygintuvams
- Lakuotas arba nerūdijantis plienas
- Garinio lygintuvo dydis iki 15,7" x 8,7"



SULANKSTOMAS GARINIO LYGINTUOVO LAIKIKLIS

- Tinka gariniams lygintuvams
- Ergonomiškas
- Lygintuvo dydis iki 5,1"
- Garinio lygintuvo dydis iki 15,3" x 9,4"



KARŠČIUI ATSPARI LYGINTUOVO LAIKYMO ZONA

- Tinka įprastiems ir gariniams lygintuvams



SPALVINIO KODAVIMO SISTEMA

Lengva rasti reikiamo dydžio užvalkalą – spalvos kodas ant pakuotės atitinka spalvinį kodavimą ant užvalkalo.



UŽVALKALŲ PASIRINKIMAS

TIK VIRŠUTINIS SLUOKSNIS 2MM

Viršutinis sluoksnis jau nusidėvėjęs, tačiau porolono sluoksnis dar geros būklės.

PILNAS RINKINYS 8MM

Viršutinis sluoksnis ir porolonas yra susidėvėję.

UNIVERSALUS PAMINKŠTINIMAS

Susidėvėjęs tik porolono sluoksnis.

Pagaminta iš 100% Fairtrade medvilnės



NAUJIENA.
New Dawn



Bubbles



Cotton Flower

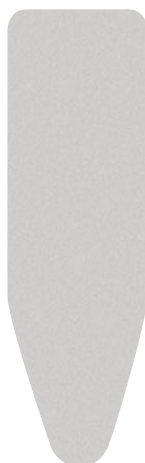

Metallised



SteamControl



Titan Oval

Atspindintis šilumą, kad lyginimas būtų greitesnis

Integruota laikymo zona



NAUJIENA.
Denim Grey



Denim Black

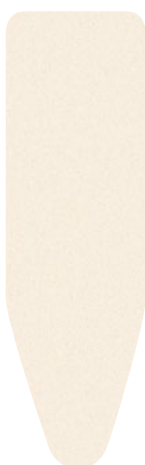

Ecrú



Ice Water



Fresh Breeze

RINKINYS.

Denim Grey
Denim Black
Ice water
Ecrú
Fresh Breeze



NAUJIENA.
Soothing Sea



Morning Breeze



Spring Bubbles



Calm Rustle



Denim Blue

RINKINYS.

Soothing Sea
Morning Breeze
Spring Bubbles
Calm Rustle
Denim Blue

LYGINIMAS**RANKOVIŲ LYGINIMO LENTA 60X10 CM**

Rankovių lyginimo lenta 60x10 cm

Ecrú

4

42,95

LYGINIMO LENTOS S 95X30 CM

Lyginimo lenta S 95x30 cm

Morning Breeze

1

55,00

Lyginimo lenta S 95x30 cm

Metalized

1

55,00

LYGINIMO LENTOS A 110X30 CM, 22MM

Lyginimo lenta A 110x30 cm

Calm Rustle

1

89,00

Lyginimo lenta A 110x30 cm

Cotton flower

1

89,00

Lyginimo lenta A 110x30 cm

Fresh Breeze

1

89,00

Lyginimo lenta A 110x30 cm

Ice Water

1

89,00

Lyginimo lenta A 110x30 cm

Denim Black

1

89,00

Lyginimo lenta A 110x30 cm

Denim Blue

1

89,00

Lyginimo lenta A 110x30 cm

Morning Breeze

1

89,00

Lyginimo lenta A 110x30 cm - Fairtrade medvilnė

New Dawn

1

95,00

LYGINIMO LENTA A, 110X30 CM, RĖMAS 22 MM

Lyginimo lenta A, 110x30 cm, juodas rėmas

Morning Breeze

1

99,00

LYGINIMO LENTOS B 124X38 CM, 22MM

Lyginimo lenta B 124x38 cm

Calm Rustle

1

95,00

Lyginimo lenta B 124x38 cm

Ecrú

1

95,00

Lyginimo lenta B 124x38 cm

Fresh Breeze

1

95,00

Lyginimo lenta B 124x38 cm

Ice Water

1

95,00

Lyginimo lenta B 124x38 cm

Tropical Leaves

1

95,00

Lyginimo lenta B 124x38 cm

Denim Black

1

95,00

Lyginimo lenta B 124x38 cm

Denim Blue

1

95,00

Lyginimo lenta B 124x38 cm

Morning Breeze

1

95,00

Lyginimo lenta B 124x38 cm

Spring Bubbles

1

95,00

Lyginimo lenta B 124x38 cm

Titan Oval

1

95,00

LYGINIMO LENTOS B 124X38 CM, 22MM

Lyginimo lenta B 124x38 cm

Cotton Flower

1

109,00

Lyginimo lenta B 124x38 cm

Icewater

1

109,00

Lyginimo lenta B 124x38 cm

Soothing Sea

1

109,00

Lyginimo lenta B 124x38 cm

Tropical Leaves

1

109,00

Lyginimo lenta B 124x38 cm

Denim Grey

1

109,00

Lyginimo lenta B 124x38 cm

Morning Breeze

1

109,00

Lyginimo lenta B 124x38 cm - Fairtrade medvilnė

New Dawn

1

115,00

Lyginimo lenta B 124x38 cm, PerfectFlow užvalkalas

Spring Bubbles

1

139,00

Lyginimo lenta B 124x38 cm, PerfectFlow užvalkalas

Bubbles

1

139,00

LYGINIMO LENTOS B 124X38 CM, 25MM

Lyginimo lenta B 124x38 cm

Botanical

1

129,00

Lyginimo lenta B 124x38 cm

Calm Rustle

1

129,00

Lyginimo lenta B 124x38 cm

Cotton Flower

1

129,00

Lyginimo lenta B 124x38 cm

Fresh Breeze

1

129,00

Lyginimo lenta B 124x38 cm

Tropical Leaves

1

129,00

Lyginimo lenta B 124x38 cm

Denim Black

1

129,00

Lyginimo lenta B 124x38 cm

Denim Blue

1

129,00

Lyginimo lenta B 124x38 cm

Metalized

1

129,00

Lyginimo lenta B 124x38 cm

Morning Breeze

1

129,00

Lyginimo lenta B 124x38 cm

Spring Bubbles

1

129,00

Lyginimo lenta B 124x38 cm

Titan Oval

1

129,00

Lyginimo lenta B 124x38 cm, PerfectFlow užvalkalas

Spring Bubbles

1

149,00

Lyginimo lenta B 124x38 cm, PerfectFlow užvalkalas

Bubbles

1

155,00



LYGINIMO LENTOS C 124X45 CM, 25MM				
21 96 89	Lyginimo lenta C 124x45 cm	Fresh Breeze	1	129,00
13 44 63 *	Lyginimo lenta C 124x45 cm	Ice Water	1	129,00
13 46 09	Lyginimo lenta C 124x45 cm	Denim Black	1	129,00
13 45 24	Lyginimo lenta C 124x45 cm	Denim Blue	1	129,00
13 49 20	Lyginimo lenta C 124x45 cm	Spring Bubbles	1	129,00



32 19 24	Lyginimo lenta C 124x45 cm su papildoma lentyna	Ecru	1	159,00
----------	---	------	---	--------

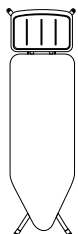

LYGINIMO LENTOS C 124X45 CM, 25MM				
10 88 84	Lyginimo lenta C 124x45 cm	Cotton Flower	1	139,00
21 97 02	Lyginimo lenta C 124x45 cm	Fresh Breeze	1	139,00
32 19 62	Lyginimo lenta C 124x45 cm	Ice Water	1	139,00
23 60 20 N	Lyginimo lenta C 124x45 cm	Soothing Sea	1	139,00
11 84 87 *	Lyginimo lenta C 124x45 cm	Tropical Leaves	1	139,00
13 47 46	Lyginimo lenta C 124x45 cm	Denim Black	1	139,00
13 46 23	Lyginimo lenta C 124x45 cm	Denim Blue	1	139,00
23 61 43 N	Lyginimo lenta C 124x45 cm	Denim Grey	1	139,00
13 46 47	Lyginimo lenta C 124x45 cm	Metalized	1	139,00
12 39 86	Lyginimo lenta C 124x45 cm	Morning Breeze	1	139,00
13 47 22	Lyginimo lenta C 124x45 cm	Spring Bubbles	1	139,00
13 89 80	Lyginimo lenta C 124x45 cm	Titan Oval	1	139,00
24 21 06 N	Lyginimo lenta C 124x45 cm - Fairtrade medvilnė	New Dawn	1	149,00
13 47 08	Lyginimo lenta C 124x45 cm, PerfectFlow užvalkalas	Spring Bubbles	1	169,00
10 12 29	Lyginimo lenta C 124x45 cm, PerfectFlow užvalkalas	Bubbles	1	169,00



LYGINIMO LENTOS C 124X45 CM, 25MM				
10 34 45	Sulankstoma lyginimo lenta C 124x45 cm	Bubbles	1	215,00

LYGINIMO LENTA C 124X45 CM SU GARU SURINKIMO INDU, 25MM				
22 09 44	Lyginimo lenta C 124x45 cm su garu surinkimo indu	Steam Control	1	279,00



LYGINIMO LENTOS D 135X45 CM, SKIRTOS LYGINTI SEDINT				
12 47 47	Lyginimo lenta D 135x45 cm	Morning Breeze	1	149,00
13 47 84	Lyginimo lenta D 135x45 cm	Spring Bubbles	1	149,00
34 56 47	Lyginimo lenta D 135x45 cm	Titan Oval	1	149,00
24 21 20 N	Lyginimo lenta D 135x45 cm - Fairtrade medvilnė	New Dawn	1	159,00
13 47 60	Lyginimo lenta D 135x45 cm, PerfectFlow užvalkalas	Spring Bubbles	1	179,00



20 43 64	MEDVILININIS UŽVALKALAS 60X10 CM, 2 MM Medvilininis užvalkalas 60x10 cm, 2 mm	Ecru	5	5,95
----------	---	------	---	------



11 96 68	LYGINIMO LENTOS UŽVALKALAS S 95X30 CM Medvilininis užvalkalas S 95x30 cm, 2 mm	Morning Breeze	5	13,95
13 48 69	Medvilininis užvalkalas S 95x30 cm, 2 mm	Silver	5	13,95



19 48 01	LYGINIMO LENTOS UŽVALKALAI A 110X30 CM Medvilininis užvalkalas A, 2 mm	Mixed Pack Colourful	5	13,95
19 48 25	Medvilininis užvalkalas A, 2 mm	Mixed Pack Neutral	5	13,95
13 19 43	Medvilininis užvalkalas A, 2 mm	Denim Blue	5	13,95
22 54 82	Medvilininis užvalkalas A, 2 mm	Fresh Breeze	5	13,95
21 68 00	Medvilininis užvalkalas A, 2 mm	Silver	5	13,95
24 22 29 N	Medvilininis užvalkalas A, 2 mm - Fairtrade medvilnė	New Dawn	5	17,95
13 05 26	Medvilininis užvalkalas A, 8 mm	Denim Blue	5	19,95
22 54 44	Medvilininis užvalkalas A, 8 mm	Fresh Breeze	5	19,95
11 87 84	Medvilininis užvalkalas A, 8 mm	Morning Breeze	5	19,95
24 21 44 N	Medvilininis užvalkalas A, 8 mm - Fairtrade medvilnė	New Dawn	5	22,95



17 58 24	LYGINIMO LENTOS UŽVALKALAI B 124X38 CM Medvilininis užvalkalas B, 2 mm	Ecru	5	15,95
19 14 04	Medvilininis užvalkalas B, 2 mm	Mixed Pack Colourful	5	15,95
19 14 42	Medvilininis užvalkalas B, 2 mm	Mixed Pack Neutral	5	15,95
22 55 67	Medvilininis užvalkalas B, 2 mm	Calm Rustle	5	15,95
13 21 86	Medvilininis užvalkalas B, 2 mm	Denim Black	5	15,95
13 19 81	Medvilininis užvalkalas B, 2 mm	Denim Blue	5	15,95
23 61 67 N	Medvilininis užvalkalas B, 2 mm	Denim Grey	5	15,95
22 56 04	Medvilininis užvalkalas B, 2 mm	Fresh Breeze	5	15,95
31 81 60	Medvilininis užvalkalas B, 2 mm	Ice Water	5	15,95
11 88 45	Medvilininis užvalkalas B, 2 mm	Morning Breeze	5	15,95
23 60 44 N	Medvilininis užvalkalas B, 2 mm	Soothing Sea	5	15,95
31 77 05	Medvilininis užvalkalas B, 2 mm	Silver	5	15,95
24 22 43 N	Medvilininis užvalkalas B, 2 mm - Fairtrade medvilnė	New Dawn	5	18,95
26 50 06	Medvilininis užvalkalas B, 8 mm	Mixed Pack Colourful	5	22,95
22 55 29	Medvilininis užvalkalas B, 8 mm	Calm Rustle	5	22,95
13 08 85	Medvilininis užvalkalas B, 8 mm	Denim Black	5	22,95
13 07 00	Medvilininis užvalkalas B, 8 mm	Denim Blue	5	22,95
23 62 04 N	Medvilininis užvalkalas B, 8 mm	Denim Grey	5	22,95
13 08 47	Medvilininis užvalkalas B, 8 mm	Ecru	5	22,95
21 98 25	Medvilininis užvalkalas B, 8 mm	Fresh Breeze	5	22,95
23 60 82 N	Medvilininis užvalkalas B, 8 mm	Soothing Sea	5	22,95
11 88 69 *	Medvilininis užvalkalas B, 8 mm	Tropical Leaves	5	22,95
13 40 81	Medvilininis užvalkalas B, 8 mm	Silver	5	22,95
24 21 68 N	Medvilininis užvalkalas B, 8 mm - Fairtrade medvilnė	New Dawn	5	24,95
10 11 06	Perfect Flow užvalkalas B	Bubbles	5	47,95
13 15 61	Perfect Flow užvalkalas B	Spring Bubbles	5	47,95

**LYGINIMO LENTOS UŽVALKALAI C, 124X45 CM**

16 94 03	Medvilininis užvalkalas C, 2 mm	Ecru	5	16,95
19 14 80	Medvilininis užvalkalas C, 2 mm	Mixed Pack Colourful	5	16,95
19 15 27	Medvilininis užvalkalas C, 2 mm	Mixed Pack Neutral	5	16,95
22 31 43	Medvilininis užvalkalas C, 2 mm	Calm Rustle	5	16,95
11 89 44 *	Medvilininis užvalkalas C, 2 mm	Cotton Flower	5	16,95
13 26 81	Medvilininis užvalkalas C, 2 mm	Denim Black	5	16,95
13 23 84	Medvilininis užvalkalas C, 2 mm	Denim Blue	5	16,95
23 61 81 N	Medvilininis užvalkalas C, 2 mm	Denim Grey	5	16,95
22 19 03	Medvilininis užvalkalas C, 2 mm	Fresh Breeze	5	16,95
22 31 67 *	Medvilininis užvalkalas C, 2 mm	Happy Glow	5	16,95
23 61 05 N	Medvilininis užvalkalas C, 2 mm	Soothing Sea	5	16,95
11 89 20 *	Medvilininis užvalkalas C, 2 mm	Tropical Leaves	5	16,95
13 67 02	Medvilininis užvalkalas C, 2 mm	Silver	5	16,95
24 22 67 N	Medvilininis užvalkalas C, 2 mm - Fairtrade medvilnė	New Dawn	5	19,95
32 21 67	Medvilininis užvalkalas C, 8 mm	Ecru	5	25,95
26 48 25	Medvilininis užvalkalas C, 8 mm	Mixed Pack Colourful	5	25,95
21 98 87	Medvilininis užvalkalas C, 8 mm	Calm Rustle	5	25,95
11 89 82 *	Medvilininis užvalkalas C, 8 mm	Cotton Flower	5	25,95
13 11 03	Medvilininis užvalkalas C, 8 mm	Denim Black	5	25,95
13 09 84	Medvilininis užvalkalas C, 8 mm	Denim Blue	5	25,95
23 62 42 N	Medvilininis užvalkalas C, 8 mm	Denim Grey	5	25,95
21 98 63	Medvilininis užvalkalas C, 8 mm	Fresh Breeze	5	25,95
21 99 62 *	Medvilininis užvalkalas C, 8 mm	Happy Glow	5	25,95
23 60 68 N	Medvilininis užvalkalas C, 8 mm	Soothing Sea	5	25,95
11 89 68 *	Medvilininis užvalkalas C, 8 mm	Tropical Leaves	5	25,95
13 41 04	Medvilininis užvalkalas C, 8 mm	Silver	5	25,95
24 21 82 N	Medvilininis užvalkalas C, 8 mm - Fairtrade medvilnė	New Dawn	5	28,95
10 07 03	Perfect Flow užvalkalas C	Bubbles	5	55,00
13 15 85	Perfect Flow užvalkalas C	Spring Bubbles	5	55,00

**LYGINIMO LENTOS UŽVALKALAI D 135X45 CM**

12 46 62	Medvilininis užvalkalas D, 2 mm	Ecru	5	19,95
25 22 66	Medvilininis užvalkalas D, 2 mm	Mixed Pack Neutral	5	19,95
11 16 48	Medvilininis užvalkalas D, 2 mm	Mixed Pack Colourful	5	19,95
13 40 43	Medvilininis užvalkalas D, 2 mm	Denim Black	5	19,95
22 31 81	Medvilininis užvalkalas D, 2 mm	Fresh Breeze	5	19,95
22 32 04 *	Medvilininis užvalkalas D, 2 mm	Happy Glow	5	19,95
31 74 22 *	Medvilininis užvalkalas D, 2 mm	Ice Water	5	19,95
26 45 28	Medvilininis užvalkalas D, 2 mm	Silver	5	19,95
24 22 81 N	Medvilininis užvalkalas D, 2 mm - Fairtrade medvilnė	New Dawn	5	23,95
26 67 82	Medvilininis užvalkalas D, 2 mm	Titan Oval	5	29,95
26 48 01	Medvilininis užvalkalas D, 8 mm	Mixed Pack Colourful	5	29,95
13 15 47	Medvilininis užvalkalas D, 8 mm	Denim Black	5	29,95
21 99 86	Medvilininis užvalkalas D, 8 mm	Fresh Breeze	5	29,95
22 05 24 *	Medvilininis užvalkalas D, 8 mm	Happy Glow	5	29,95
11 91 01	Medvilininis užvalkalas D, 8 mm	Morning Breeze	5	29,95
13 41 28 *	Medvilininis užvalkalas D, 8 mm	Silver	5	29,95
13 15 23	Medvilininis užvalkalas D, 8 mm	Spring Bubbles	5	39,95
13 58 42	Medvilininis užvalkalas D, 8 mm	Titan Oval	5	39,95
24 22 05 N	Medvilininis užvalkalas D, 8 mm - Fairtrade medvilnė	New Dawn	5	31,95
10 14 65	Perfect Flow užvalkalas D	Bubbles	5	59,00
13 16 08	Perfect Flow užvalkalas D	Spring Bubbles	5	59,00

**LYGINIMO LENTOS UŽVALKALAI E 135X49 CM**

12 44 40	Medvilininis užvalkalas E, 2 mm	Mixed Pack Neutral	5	19,95
31 73 09	Medvilininis užvalkalas E, 2 mm	Silver	5	19,95

VELTINIS PAGRINDAS E 135X49 CM

19 64 23	Veltinis pagrindas E 135x49 cm	White	5	12,95
----------	--------------------------------	-------	---	-------





Art.Nr.	N/*	Aprašymas	Kiekis pakuotėje	Kaina su PVM (€)
AKSESUARAI LYGINIMUI				
14 94 67		LYGINIMO ANTKLODĖ Lyginimo antklodė	1	39,95
10 84 02		LAIDO LAIKIKLIS Laido laikiklis	4	11,95
14 93 44		SILIKONINIŲ PADĖKLIUKŲ LYGINTUVUI RINKINYS Silikoninių padėkliukų lygintuvui rinkinys	4	13,95
38 57 42		RĖMAS LYGINTUVUI Rėmas lygintuvui	2	31,95
14 89 89		SKALBINIŲ LANKSTYMO LENTA Skalbinių lankstymo lenta	5	19,95

Art.Nr.	N/*	Aprašymas		Kiekis pakuotėje	Kaina su PVM (€)
	14 94 81	LYGINIMO AUDĖKLAS 40X60 CM Lyginimo audėklas	White / Grey	8	6,95
	10 82 66	TVIRTINIMO DETALĖS LYGINTUVUI Tvirtinimo detalės lygintuvui	White	8	8,75
	14 93 82	RŪBŲ ŠEPETYS Rūbų šepetys	Dark grey / Grey fabric	6	6,95
		AKSESUARAI SKALBIMUI			
	14 92 21	SKALBIMO MAIŠELIAI 3 VNT. Skalbimo maišeliai 3 vnt.	White / Grey Zipper	6	9,95
	14 95 66	Skalbimo maišeliai 3 vnt.	Black	6	9,95
	14 92 45	LIEMENĖLIŲ SKALBIMO MAIŠELIS Liemenėlių skalbimo maišelis	White / Grey Zipper	6	7,95
	14 95 42	Liemenėlių skalbimo maišelis	Black	6	7,95
	14 96 41	SPORTBAČIŲ SKALBIMO MAIŠELIS Sportbačių skalbimo maišelis	White / Grey Zipper	6	9,95
	14 96 27	KOJINIŲ SKALBIMO MAIŠELIS Kojinių skalbimo maišelis	White / Grey Zipper	6	5,95
	14 96 03	Kojinių skalbimo maišelis	Black	6	5,95

N Naujiena
* Kol yra likutis



VONIOS KAMBARYS

MINDSET	78
RENEW	80
PROFILE	83







RENEW SUSITINKA SU BO

NAUJIENA. Mėgstama švelniai smėlio spalvos Brabantia ReNew vonios kambario kolekcija sulaukė naujos kompanijos! Nuoširdžiai sveikiname prie šių vonios kambario gražuolių derančias Bo 4 l, 7 l ir 12 l šiukšliadėžes. Puikiai tinka sukurti atpalaiduojančią vonios kambario erdvę.

PAGALBA

MindSet Toilet stovas puikus pagalbinkas jei reikia pasidėti daiktus - telefoną, tualetą šepetį ir kt. Puikus dizainas!

Žr. psl. 78

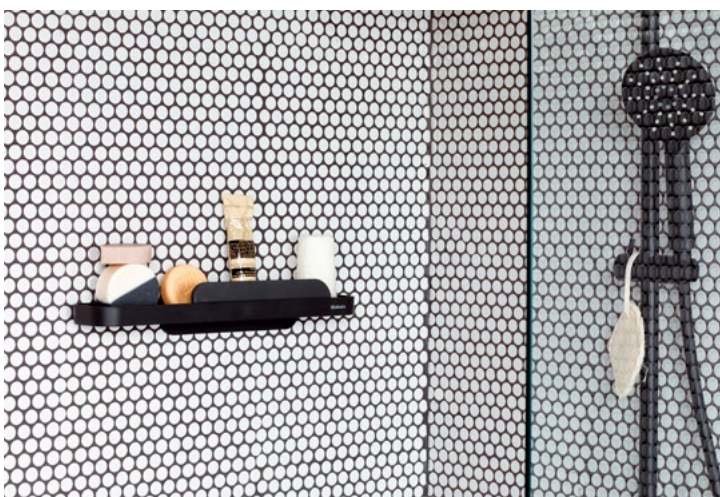

VISKAS PO RANKA

Su išmaniąja Brabantia MindSet dušo lentyna su gremžtuku vienu ypu sutvarkysite dušą. Lentynoje telpa šampūnas arba dušo želė. Nedidelis valytuvus yra minimalistinio dizaino ir skirtas dušo durelėms ir plytelėms nuvalyti.

Žr. psl. 79

MINDSET KOLEKCIJA**TUALETINIO POPIERIAUS LAIKIKLIS MINDSET**

30 30 81	Tualetinio popieriaus laikiklis MindSet	Mineral Infinite Grey	6	22,95
30 31 04	Tualetinio popieriaus laikiklis MindSet	Mineral Fresh White	6	22,95

**TUALETINIO POPIERIAUS LAIKIKLIS SU LENTYNĖLE MINDSET**

30 31 28	Tualetinio popieriaus laikiklis su lentynėle MindSet	Mineral Infinite Grey	2	45,95
30 31 42	Tualetinio popieriaus laikiklis su lentynėle MindSet	Mineral Fresh White	2	45,95

**TUALETO ŠEPETYS SU LAIKIKLIU MINDSET**

30 30 05 *	Tualetinio šepetys su laikikliu MindSet	Mineral Infinite Grey	2	45,95
30 30 29 *	Tualetinio šepetys su laikikliu MindSet	Mineral Fresh White	2	45,95
30 37 22 *	Tualetinio šepetys su laikikliu MindSet	Replacement Toilet Brush, Dark Grey	6	11,95
30 38 21 N	Tualetinio šepetys su laikikliu MindSet	Mineral Infinite Grey	2	45,95
30 38 45 N	Tualetinio šepetys su laikikliu MindSet	Mineral Fresh White	2	45,95
30 39 44 N	Tualetinio šepetys su laikikliu MindSet	Replacement Toilet Brush, Dark Grey	6	11,95
30 39 68 N	Tualetinio šepetys su laikikliu MindSet	Replacement Toilet Brush, Fresh White	6	11,95

**TUALETINIO POPIERIAUS LAIKIKLIS MINDSET**

30 31 66	Tualetinio popieriaus laikiklis MindSet	Mineral Infinite Grey	2	39,95
30 31 80	Tualetinio popieriaus laikiklis MindSet	Mineral Fresh White	2	39,95

**TUALETO REIKMENŲ RINKINYS MINDSET**

30 36 85 *	Tualetinio reikmenų rinkinys MindSet	Mineral Infinite Grey	1	99,00
30 37 08 *	Tualetinio reikmenų rinkinys MindSet	Mineral Fresh White	1	99,00
30 39 06 N	Tualetinio reikmenų rinkinys MindSet	Mineral Infinite Grey	1	99,00
30 39 20 N	Tualetinio reikmenų rinkinys MindSet	Mineral Fresh White	1	99,00

**STOVAS TUALETO PRIEMONĖMS MINDSET**

30 30 43 *	Stovas tualetinio priemonėms MindSet	Mineral Infinite Grey	1	99,00
30 30 67 *	Stovas tualetinio priemonėms MindSet	Mineral Fresh White	1	99,00
30 38 69 N	Stovas tualetinio priemonėms MindSet	Mineral Infinite Grey	1	99,00
30 38 83 N	Stovas tualetinio priemonėms MindSet	Mineral Fresh White	1	99,00



Art.Nr.	N/*	Aprašymas		Kiekis pakuotėje	Kaina su PVM (€)
MINDSET - VONIOS REIKMENYS					
	30 32 03	MUILO DOZATORIUS MINDSET 200ML			
	30 32 27	Muilo dozatorius MindSet 200ml	Mineral Infinite Grey	4	27,95
		Muilo dozatorius MindSet 200ml	Mineral Fresh White	4	27,95
	30 33 26	MUILO PADĖKLIUKAS MINDSET			
	30 33 40	Muilo padėkliukas MindSet	Mineral Infinite Grey	6	19,95
		Muilo padėkliukas MindSet	Mineral Fresh White	6	19,95
	30 32 41	DANTŲ ŠEPETĖLIŲ LAIKIKLIS MINDSET			
	30 32 65	Dantų šepetėlių laikiklis MindSet	Mineral Infinite Grey	6	21,95
		Dantų šepetėlių laikiklis MindSet	Mineral Fresh White	6	21,95
	30 32 89	LAIKYMO INDELIAI MINDSET			
	30 33 02	Laikymo indeliai MindSet	Mineral Infinite Grey	6	21,95
		Laikymo indeliai MindSet	Mineral Fresh White	6	21,95
	30 33 64	VONIOS ŠIUKŠLIŲ DĖŽĖ MINDSET			
	30 33 88	Vonios šiukšlių dėžė MindSet	Dark Grey	4	19,95
		Vonios šiukšlių dėžė MindSet	White	4	19,95
	30 34 49	VONIOS VEIDRODIS MINDSET			
	30 34 63	Vonios veidrodis MindSet	Mineral Infinite Grey	2	59,00
		Vonios veidrodis MindSet	Mineral Fresh White	2	59,00
	30 35 24	VONIOS LENTYNĖLĖ MINDSET			
	30 35 48	Vonios lentynėlė MindSet	Mineral Infinite Grey	4	45,95
		Vonios lentynėlė MindSet	Mineral Fresh White	4	45,95
	30 35 62	VONIOS RANKŠLUOSČIŲ LAIKIKLIS MINDSET			
	30 35 86	Vonios rankšluosčių laikiklis MindSet	Mineral Infinite Grey	4	45,95
		Vonios rankšluosčių laikiklis MindSet	Mineral Fresh White	4	45,95
	30 34 01	VONIOS KABLIUKAI MINDSET 2 VNT.			
	30 34 25	Vonios kabliukai MindSet 2 vnt.	Mineral Infinite Grey	6	22,95
		Vonios kabliukai MindSet 2 vnt.	Mineral Fresh White	6	22,95
MINDSET - DUŠO AKSESUARAI					
	30 36 09	DUŠO LENTYNA SU VALYTUVU MINDSET			
	30 36 23	Dušo lentyna su valytuvu MindSet	Dark Grey	4	59,00
		Dušo lentyna su valytuvu MindSet	White	4	59,00

N Naujiena
* Kol yra likutis

RENEW KOLEKCIJA**RENEW - TUALETO AKSESUARAI****TUALETINIO POPIERIAUS LAIKIKLIS RENEW**

41 45 65	Tualetinio popieriaus laikiklis ReNew	White	6	12,95
22 32 42	Tualetinio popieriaus laikiklis ReNew	Soft Beige	6	12,95
47 73 00	Tualetinio popieriaus laikiklis ReNew	Platinum	6	12,95
10 86 00	Tualetinio popieriaus laikiklis ReNew	Matt Black	6	12,95
41 45 89	Tualetinio popieriaus laikiklis ReNew	Brilliant Steel	6	12,95
38 53 22	Tualetinio popieriaus laikiklis ReNew	Matt Steel	6	12,95

**TUALETO ŠEPETYS SU LAIKIKLIU RENEW**

41 46 64	Tualetinio šepetys su laikikliu ReNew	White	2	33,95
22 32 28	Tualetinio šepetys su laikikliu ReNew	Soft Beige	2	33,95
47 73 24	Tualetinio šepetys su laikikliu ReNew	Platinum	2	33,95
10 85 87	Tualetinio šepetys su laikikliu ReNew	Matt Black	2	33,95
41 46 40	Tualetinio šepetys su laikikliu ReNew	Brilliant Steel	2	33,95
38 52 85	Tualetinio šepetys su laikikliu ReNew	Matt Steel	2	33,95
32 54 27	Tualetinio šepetys ReNew	White	6	10,95
20 12 40	Tualetinio šepetys ReNew	Black	6	10,95









**TUALETINIO POPIERIAUS LAIKIKLIS RENEW**

28 05 28	Tualetinio popieriaus laikiklis ReNew	White	2	29,95
22 32 66	Tualetinio popieriaus laikiklis ReNew	Soft Beige	2	29,95
28 05 04	Tualetinio popieriaus laikiklis ReNew	Matt Black	2	29,95
28 05 42	Tualetinio popieriaus laikiklis ReNew	Platinum	2	29,95
28 05 80	Tualetinio popieriaus laikiklis ReNew	Brilliant Steel	2	29,95
28 05 66	Tualetinio popieriaus laikiklis ReNew	Matt Steel	2	29,95

**TUALETO REIKMENŲ RINKINYS RENEW**

28 06 27	Tualetinio reikmenų rinkinys ReNew	White	1	59,00
22 32 80	Tualetinio reikmenų rinkinys ReNew	Soft Beige	1	59,00
28 06 03	Tualetinio reikmenų rinkinys ReNew	Matt Black	1	59,00
28 06 41	Tualetinio reikmenų rinkinys ReNew	Platinum	1	59,00
28 06 89	Tualetinio reikmenų rinkinys ReNew	Brilliant Steel	1	59,00
28 06 65	Tualetinio reikmenų rinkinys ReNew	Matt Steel	1	59,00



Art.Nr.	N/*	Aprašymas	Kiekis pakuotėje	Kaina su PVM (€)
RENEW AKSESUARAI				
MUILO DOZATORIUS RENEW				
	28 02 45	Muilo dozatorius ReNew	4	22,95
	28 02 69	Muilo dozatorius ReNew	4	22,95
	22 33 27	Muilo dozatorius ReNew	4	22,95
MUILO INDAS RENEW				
	28 02 07	Muilo indas ReNew	6	10,95
	28 02 21	Muilo indas ReNew	6	10,95
	22 33 89	Muilo indas ReNew	6	10,95
DANTŲ ŠEPETĖLIŲ LAIKIKLIS RENEW				
	28 02 83	Dantų šepetėlių laikiklis ReNew	4	15,95
	28 03 06	Dantų šepetėlių laikiklis ReNew	4	15,95
	22 33 41	Dantų šepetėlių laikiklis ReNew	4	15,95
VONIOS KAMBARIO AKSESUARŲ RINKINYS RENEW 3VNT.				
	28 03 68	Vonios kambario aksesuarų rinkinys ReNew 3vnt.	1	42,95
	28 03 82	Vonios kambario aksesuarų rinkinys ReNew 3vnt.	1	42,95
	22 34 02	Vonios kambario aksesuarų rinkinys ReNew 3vnt.	1	42,95
VONIOS KAMBARIO LAIKIKLIS RENEW				
	28 00 85	Vonios kambario laikiklis ReNew	2	24,95
	28 01 08	Vonios kambario laikiklis ReNew	2	24,95
	22 33 65	Vonios kambario laikiklis ReNew	2	24,95
LAIKYMO INDELIAI RENEW 3VNT.				
	28 13 03	Laikymo indeliai ReNew 3vnt.	4	24,95
	28 13 27	Laikymo indeliai ReNew 3vnt.	4	24,95
	22 35 01	Laikymo indeliai ReNew 3vnt.	4	24,95
VEIDRODIS RENEW				
	28 07 02	Veidrodis ReNew	4	36,95
	28 07 26	Veidrodis ReNew	4	36,95
	22 34 88	Veidrodis ReNew	4	36,95
VONIOS KABLIUKAI RENEW 2VNT.				
	28 03 20	Vonios kabliukai ReNew 2vnt.	6	10,95
	28 03 44	Vonios kabliukai ReNew 2vnt.	6	10,95
	22 37 61	Vonios kabliukai ReNew 2vnt.	6	10,95

N Naujiena
* Kol yra likutis

Art.Nr. N/* Aprašymas

Kiekis
pakuotėje

Kaina
su PVM (€)



RENEW - DUŠO AKSESUARAI

DUŠO KABINOS STIKLO VALYTUVAS RENEW

28 01 60	Dušo kabinos stiklo valytuvas ReNew	Dark Grey	4	24,95
28 01 84	Dušo kabinos stiklo valytuvas ReNew	White	4	24,95
22 33 03	Dušo kabinos stiklo valytuvas ReNew	Soft Beige	4	24,95



DUŠO LENTYNĖLĖ RENEW

28 07 40	Dušo lentynėlė ReNew	Dark Grey	2	29,95
28 07 64	Dušo lentynėlė ReNew	White	2	29,95
22 34 64	Dušo lentynėlė ReNew	Soft Beige	2	29,95



SVARSTYKLĖS

VONIOS SVARSTYKLĖS RENEW, ELEKTRONINĖS

28 01 22	Vonios svarstyklės ReNew, elektroninės	Dark Grey	2	31,95
28 01 46	Vonios svarstyklės ReNew, elektroninės	White	2	31,95
22 34 40	Vonios svarstyklės ReNew, elektroninės	Soft Beige	2	31,95



VONIOS SVARSTYKLĖS RENEW, STIKLINĖS

48 31 27	Vonios svarstyklės ReNew, stiklinės	White/Glass	2	33,95
----------	-------------------------------------	-------------	---	-------



VONIOS SVARSTYKLĖS BE BATERIJOS RENEW

28 13 41	Vonios svarstyklės be baterijos ReNew	Dark Grey	2	49,95
28 13 65	Vonios svarstyklės be baterijos ReNew	White	2	49,95
22 35 25	Vonios svarstyklės be baterijos ReNew	Soft Beige	2	49,95

PROFILE KOLEKCIJA

TUALETINIO POPIERIAUS LAIKIKLIS PROFILE				
48 33 87	Tualetinio popieriaus laikiklis Profile	White	2	42,95
48 34 00	Tualetinio popieriaus laikiklis Profile	Black	2	42,95
48 33 63 *	Tualetinio popieriaus laikiklis Profile	Platinum	2	45,95
42 76 02	Tualetinio popieriaus laikiklis Profile	Brilliant Steel	2	45,95
42 76 26	Tualetinio popieriaus laikiklis Profile	Matt Steel	2	45,95



TUALETO ŠEPETYS SU LAIKIKLIU PROFILE				
48 33 25	Tualetinio šepetys su laikikliu Profile	White	2	59,00
48 33 49	Tualetinio šepetys su laikikliu Profile	Black	2	59,00
48 33 01 *	Tualetinio šepetys su laikikliu Profile	Platinum	2	65,00
42 71 69	Tualetinio šepetys su laikikliu Profile	Brilliant Steel	2	65,00
42 71 83	Tualetinio šepetys su laikikliu Profile	Matt Steel	2	65,00
37 00 21	Tualetinio šepetys Profile	Black	6	12,95



TUALETINIO POPIERIAUS LAIKIKLIS PROFILE				
48 34 48	Tualetinio popieriaus laikiklis Profile	White	2	39,95
48 34 62	Tualetinio popieriaus laikiklis Profile	Black	2	39,95
48 34 24 *	Tualetinio popieriaus laikiklis Profile	Platinum	2	39,95
42 72 06	Tualetinio popieriaus laikiklis Profile	Brilliant Steel	2	39,95
42 72 20	Tualetinio popieriaus laikiklis Profile	Matt Steel	2	39,95



MUILO DOZATORIUS PROFILE				
10 81 81	Muilo dozatorius Profile	White	2	34,95
12 84 48	Muilo dozatorius Profile	Matt Black	2	34,95
13 67 64 *	Muilo dozatorius Profile	Platinum	2	34,95
48 12 08	Muilo dozatorius Profile	Matt steel FPP	2	38,95



KITA

IŠMATAVIMAI	86
GARANTIJA	88
ATSARGINĖS DETALĖS	89
PRISTATYMO SĄLYGOS	90

DYDIS SVARBU.

PerfectFit
maišai
Kodai

	PerfectFit maišai Kodai	PREKĖ (mm)			PREKĖ (mm)
		Plotis	Gylis	Aukštis	Aukštis
Šiukšlių dėžė su pedalu Bo, 36L	R	540	363	440	705
Šiukšlių dėžė su pedalu Bo, 11 + 23L	X+J	540	363	440	705
Šiukšlių dėžė su pedalu Bo, 3 x 11L	X	540	363	440	705
Šiukšlių dėžė su pedalu Bo, 60L	M	541	363	652	917
Šiukšlių dėžė su pedalu Bo, 2 x 30L	O	541	363	652	917
Šiukšlių dėžė Newlcon, 3L	V	168	235	264	411
Šiukšlių dėžė Newlcon, 5L	W	205	272	291	471
Šiukšlių dėžė Newlcon, 12L	X	251	338	411	635
Šiukšlių dėžė Newlcon, 20L	Y	290	380	467	727
Šiukšlių dėžė Newlcon, 30L	G	293	380	679	936
Šiukšlių dėžė Bo Touch, 36L	R	540	312	680	930
Šiukšlių dėžė Bo Touch Hi, 2 x 30L	X+J	540	312	680	930
Šiukšlių dėžė Bo Touch Hi, 2 x 30L	X	540	312	680	930
Šiukšlių dėžė Bo Touch Hi, 2 x 30L	O	545	312	656	886
Šiukšlių dėžė Bo Touch, 60L	M	545	312	656	886
Šiukšlių dėžė Bo Touch Hi, 2 x 30L	O	545	312	815	1039
Šiukšlių dėžė Bo Touch Hi, 60L	M	545	312	815	1039
Šiukšlių dėžė Bo, 4L	A	199	171	275	416
Šiukšlių dėžė Bo, 7L	B	242	207	317	493
Šiukšlių dėžė Bo, 12L	C	292	227	376	569
Šiukšlių dėžė Bo Hi, 4L	A	199	171	356	498
Šiukšlių dėžė Bo Hi, 7L	B	242	207	399	575
Šiukšlių dėžė Bo Hi, 12L	C	292	227	458	651
Šiukšlių dėžė Touch, 30L	G	295	320	720	911
Šiukšlių dėžė Touch, 40L	L	435	302	727	915
Šiukšlių dėžė Touch, 10 + 23L	K+G	435	305	725	930
Šiukšlių dėžė Touch, 60L	H	400	400	710	920
Šiukšlių dėžė Touch, 10L	C	273	210	392	520
Šiukšlių dėžė Sort & Go, 3L	A	188	139	182	311
Šiukšlių dėžė Sort & Go, 6L	S	200	249	181	430
Šiukšlių dėžė Sort & Go, 12L	C	200	249	351	600
Šiukšlių dėžė Sort & Go, 16L	D	220	279	401	670
Šiukšlių dėžė Sort & Go, 25L	J	268	345	401	750
Šiukšlių dėžė Sort & Go, 40L	L	268	345	620	970
Šiukšlių dėžė Sort & Go, 2 x 12L	C	520	350	430	679
Šiukšlių dėžė Sort & Go, 2 x 16L	D	520	370	430	699
Šiukšlių dėžė Sort & Go, 20L		280	450	225	
Šiukšlių dėžė Sort & Go, montuojama, 2 x 30L	O	304	481	634	
Šiukšlių dėžė Sort & Go, montuojama, 2 x 15L	D	304	481	428	
Šiukšlių dėžė Sort & Go, montuojama, 10+10+20L	X+J	404	481	393	
Šiukšlių dėžė StepUp, 10L	C	203	265	381	621
Šiukšlių dėžė StepUp, 16L	D	223	296	411	682
Šiukšlių dėžė StepUp, 25L	J	280	350	409	737
Šiukšlių dėžė StepUp, 40L	L	280	352	666	1000
Montuojama šiukšlių dėžė 10L	C	257	212	330	530
Montuojama šiukšlių dėžė 15L	D	293	300	347	
Montuojama šiukšlių dėžė Newlcon, 3L	A	180	184	280	390

	PerfectFit maišai Kodai	PREKĖ (mm)			PREKĖ (mm)
		Plotis	Gylis	Aukštis	Aukštis
Šiukšlių dėžė Push, 60L	H	400	400	810	
Šiukšlių dėžė atspari ugniai, 7L		202	202	284	
Šiukšlių dėžė atspari ugniai, 30L		295	318	685	
Biuro šiukšlių dėžė, 7L	C	215	215	237	
Biuro šiukšlių dėžė, 15L	D	262	262	325	



	PerfectFit maišai	
	Plotis	Aukštis
Šiukšlių maišai PerfectFit A, 3L	270	290
Šiukšlių maišai PerfectFit B, 5L	330	340
Šiukšlių maišai PerfectFit C, 10-12L	385	490
Šiukšlių maišai PerfectFit D, 15-20L	435	545
Šiukšlių maišai PerfectFit G, 23-30L	417	760
Šiukšlių maišai PerfectFit H, 50-60L	600	820
Šiukšlių maišai PerfectFit J, 23L	535	550
Šiukšlių maišai PerfectFit L, 45L	534	820
Šiukšlių maišai PerfectFit M, 60L	694	790
Šiukšlių maišai PerfectFit O, 30L	440	760
Šiukšlių maišai PerfectFit R, 36L	694	620
Šiukšlių maišai PerfectFit V, 3L	235	290
Šiukšlių maišai PerfectFit W, 5L	295	340
Šiukšlių maišai PerfectFit X, 10-12L	357	490
Šiukšlių maišai PerfectFit Y, 20L	412	545
Biologiškai suyrantys šiukšlių maišai PerfectFit K, 10L	360	580
Biologiškai suyrantys šiukšlių maišai PerfectFit X, 10-12L	360	520
Biologiškai suyrantys šiukšlių maišai PerfectFit S, 6L	380	380
Biologiškai suyrantys šiukšlių maišai PerfectFit C, 10-12L	390	510

GARANTIJA.

Brabantia tikslas yra aukščiausia visų gaminių kokybė, kad galėtume užtikrinti ilgą jų tarnavimo laiką.

Brabantia garantuoja, kad mūsų gaminiuose nėra medžiagų, konstrukcijos ir gamybos trūkumų. Garantuojame nemokamą mūsų tiekiamų gaminių ar jų dalių, kurie garantijos laikotarpiu sugedo, taisymą ar pakeitimą.

Garantija nesuteikiama, jei:

- garantinis laikotarpis, kuris prasideda gaminio įsigijimo dieną, pasibaigė;
- gedimas atsirado dėl netinkamo gaminio naudojimo (mūsų gaminiai yra skirti įprastam naudojimui buityje);
- gedimas atsirado dėl netinkamo gaminio taisymo ar jo modifikavimo.

ATSARGINĖS DALYS.

Brabantia internetinėje svetainėje galima patogiai užsisakyti atsarginių dalių. Atsarginių dalių galima įsigyti arba užsisakyti pagal garantiją mūsų svetainėje. Apsilankykite www.brabantia.com svetainės aptarnavimo skyriuje.

PARDAVIMO IR PRISTATYMO SĄLYGOS.

Kainos

Visos kainos kataloge yra nurodytos su PVM.
Kainos galioja iki 2025 metų kovo 1d., tačiau gamintojas pasilieka teisę keisti kainas. Įspėjimas apie kainų pasikeitimą bus išsiųstas ne vėliau kaip likus mėnesiui iki naujos kainos įsigaliojimo datos.
Kainos sąskaitoje faktūroje nurodomos be PVM.

Artikulo numeris

Visi gamintojo kodai yra sudaromi pagal gaminių EAN kodus:
EAN kodas:8710755+prekės kodas

Prekių pakuotės, minimalus užsakymo kiekis

Prekės yra siunčiamos tik pilnomis pakuotėmis, kiekis vienoje pakuotėje yra nurodytas šiame kataloge.
Minimali užsakymo suma yra 400 Eur be PVM

Nuosavybės teisė ir rizika

Prekių rizika pereina pirkėjui jam priėmus prekes iš vežėjo, tačiau prekių nuosavybės teisės lieka Brabantia gamintojui, kol pirkėjas visiškai atsiskaito už prekes.

Pervežimo metu atsiradęs trūkumas ir sugadintos prekės

Esant prekių trūkumui ir pastebėjus pažeistą pakuotę, per 5 darbo dienas būtina pateikti specialią formą Brabantia gamintojui.

Pirkėjo pateiktos pretenzijos dėl brokuotų prekių

Pirkėjas, pateikęs pirkimo kvitą, turi teisę reikalauti pakeisti sugedusią ar brokuotą prekę. Brabantia įgaliotas atstovas įvertina ar pirkėjo paraiška yra teisėta. Pirkėjui prekė yra pakeičiama arba grąžinami pinigai.
Įgaliotas atstovas turi teisę kreiptis į gamintoją dėl išlaidų kompensavimo, pateikdamas savo skundą Brabantia atstovui.

Brabantia Baltic States

Tel. +370 60410888

El. paštas: info.lithuania@brabantia.com



© Brabantia Branding BV/2024-01
Paslietkame teisę keisti modelius, spalvas ir kainas. / 24TM0002-LITH

